

EXCLUSIVE HAUSTÜREN

Aluminium Haustüren
mit beidseitig
flügelüberdeckenden Füllungen
mit einem UD Wert
ab

0.61

W/m²K.

Gestaltet mit dem Gefühl
für Sicherheit,
Ästhetik und Wohlgefühl.

Erleben Sie die
exklusiven Neuheiten!

GESTALTET FÜR SIE.

INOTHERM
ORIGINAL



1 2
3 4
5 6
7 8
9 0

Willkommen in der
Welt von
INOTHERM
EXKLUSIVE HAUSTÜREN
- der Welt der Kreativen.

Jeder von uns ist einzigartig auf seine eigene Art und Weise, genau wie unsere exklusive Haustür.

Die Tür fungiert als ein Mosaikstück in Ihrem Zuhause und lässt Ihre Persönlichkeit erstrahlen. Unser neuer Katalog bietet Ihnen die Möglichkeit, eine Tür auszuwählen, die Ihrem Zuhause eine unvergleichliche Note verleiht. Lassen Sie Ihrer Kreativität freien Lauf, indem Sie Farben und Zubehör kombinieren und Ihren eigenen, einzigartigen Eingang kreieren. Wir legen großen Wert auf höchste Qualität.

INOTHERM Haustüren werden mit hochwertigen Materialien gefertigt, unter Verwendung modernster Produktionstechniken und einer kontinuierlichen Qualitätskontrolle. Alle verwendeten Materialien sind umweltfreundlich und recycelbar, was eine lange Lebensdauer des Produkts gewährleistet. Lassen Sie uns Ihre Erwartungen bis ins kleinste Detail übertreffen.

Ihr INOTHERM Team

Exklusive Haustüren überzeugen durch folgende Vorteile:

- Breite Produktpalette
- Erfüllung eigener Wünsche und Vorstellungen
- Sehr hohe Wärmeschutz- und Schalldämmwerte
- Hohe Widerstandsklasse
- Langlebigkeit der Türen
- Kaum Wartungs- und Pflegeaufwand
- Große Auswahl an Modellen



Der A/U/F steht für Aluminium und Umwelt im Fenster- und Fassadenbau. Über A/U/F werden Aluminiumschrotte aus dem Baubereich einem geschlossenen Wertstoffkreislauf zugeführt.



EXCLUSIVE TÜREN

Inhalt

Technische Hinweise	4
Typenübersicht	12

HAUSTÜREN

AG SERIE	Füllungsmodelle ohne Ornamentrahmen	14
-----------------	-------------------------------------	----

AE SERIE	Füllungsmodelle mit Edelstahl Ornamentrahmen	60
-----------------	--	----

art SERIE	Sondermodelle	70
------------------	---------------	----

AT SERIE	Füllungsmodelle mit Aluminium Ornamentrahmen	86
-----------------	--	----

TH SERIE	Technische Hinweise	102
-----------------	---------------------	-----

BESCHLAGTECHNIK UND ZUBEHÖR

Verglasungen	116
Farben	118
Beschlagtechnik	124



BT 670

FINGERSCAN,
CODETASTER,
BLUETOOTH

AGE 1041 BH

Schwarze Applikationen
bündig nur außen

Zubehör
Griff außen ZAE 216 B

Farbe RAL 9005 matt
Paneel außen DD 424
Türspion BT 19 EB
Türklopfer BT 107 B
Seitenteil ST 01 / WG / 400
Glasmotiv MS 6026/S +
Hausnummer HFG
Option: Fingerscan BT 670
Black Edition Paket

Technische Änderungen und Druckfehler sind vorbehalten.
Farbabweichungen zum Original sind aufgrund
drucktechnischer Gegebenheiten möglich.

EXCLUSIV

ab

0,82

W/m²K

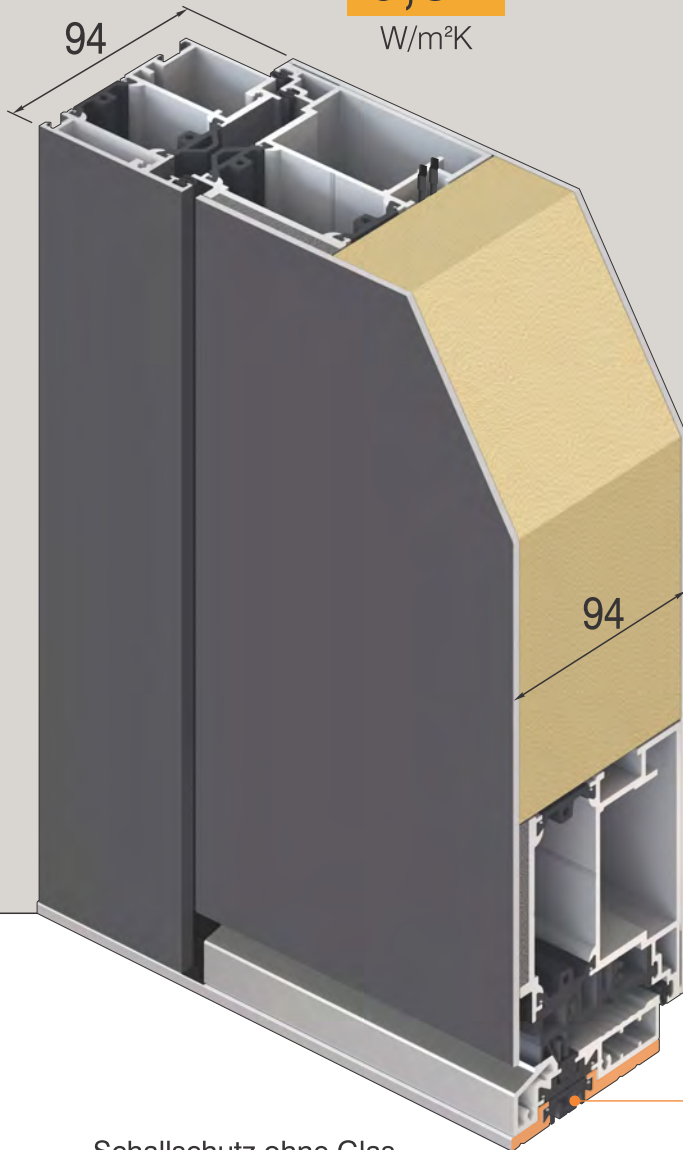

Schallschutz ohne Glas

34 dB

Türen mit beidseitig
flügelüberdeckenden
Füllungen 94 mm stark

*

- 3 UMLAUFENDE DICHTUNGEN**
im Rahmen und Flügel und
vulkanisierte Eckausführungen

mit

SPEZIELLER U-WERTSPERRE
im Falzbereich

*

- 3 VERSTELLBARE 3 - TEILIGE**
Rollentürbänder

*

- 5 PUNKT VERRIEGELUNG MIT**
RUNDBOLZEN UND HAKEN

Dornmass 45 mm und durchgehende
Schließleiste aus Edelstahl

*

- 3 mm STARKE ALUMINIUM -**
Deckschichten außen und
2 mm innen

mit
patentierter Flügelausführung
und

DILATATIONSSCHICHT

mit

SPEZIELLER KAMMER
für die Elektroinstallation

*

serienmäßig außen
SICHERHEITSROSETTE
und **INNENDRÜCKER**
Edelstah matt

*

thermisch getrennte
ALUMINIUM - BODENSCHWELLE
im Farbton silberfarbig EV 1,
Ausführung mit unsichtbarer
Verschraubung

*

serienmäßig
BODENSTATIKPROFIL

EXCLUSIV plus

ab

0,61

W/m²K

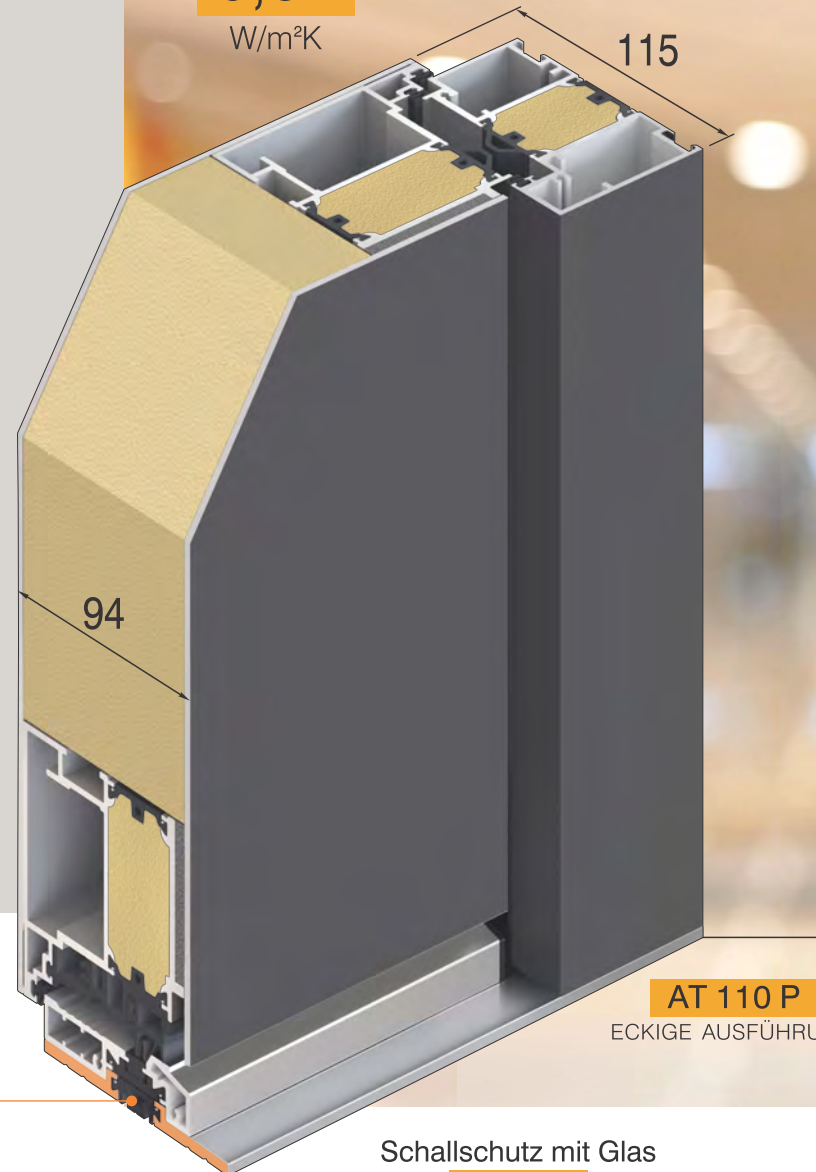

AT 110 P

ECKIGE AUSFÜHRUNG

Schallschutz mit Glas

35 dB

PROFILKONSTRUKTIONEN UND TECHNISCHE HINWEISE

VORTEILE LIEGEN IN DETAILS

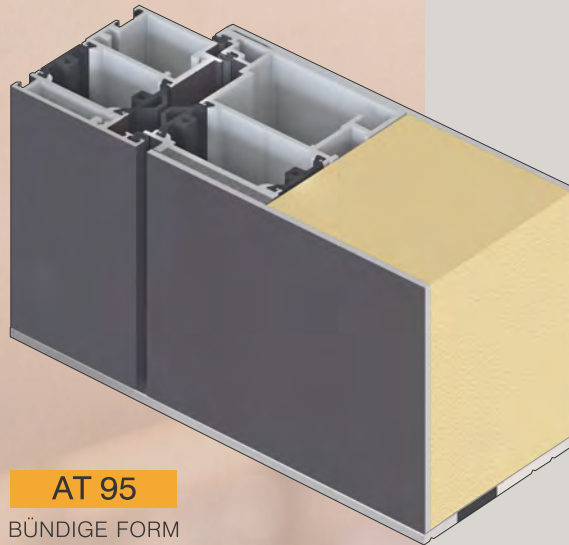

AT 95
BÜNDIGE FORM
Standard

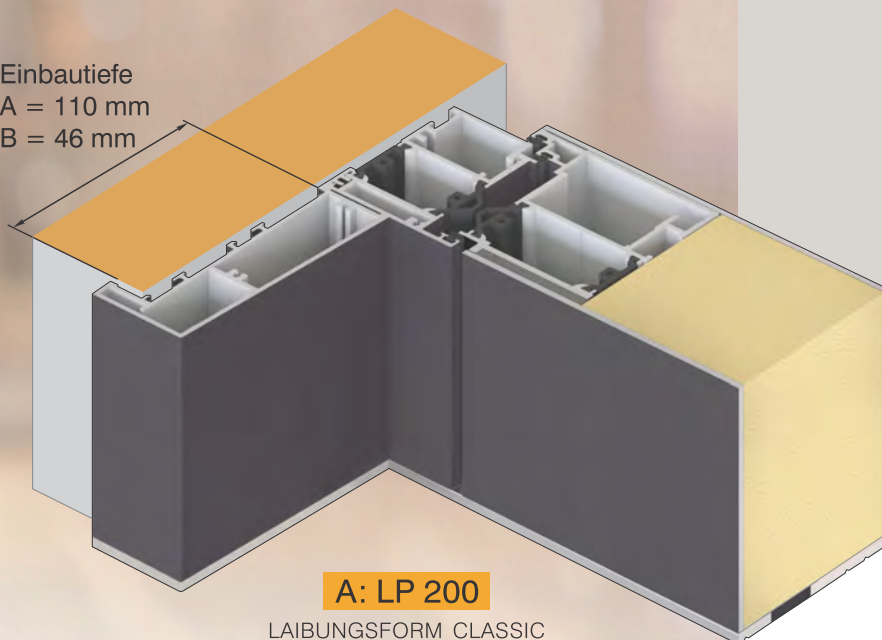

A: LP 200
LAIBUNGSFORM CLASSIC

B: LP 150
LAIBUNGSFORM MINI
Gegen Aufpreis

Aluminium
ist leicht, fest, korrosionsbeständig
und einfach zu pflegen,
ein Werkstoff mit langer Lebensdauer.

*

Aluminium
ist präzise formbar für energiesparende
Bauteile mit hoher Dichtigkeit,
Schall- und Wärmedämmung.
Von dem Mineral Bauxit, aus dem
Aluminium hergestellt wird, verfügt die Erde
über nahezu unerschöpfliche Mengen.

*

Die Energie zur Aluminiumgewinnung
wird weltweit zu über 60% aus
umweltfreundlicher und immer wieder
verfügbarer Wasserkraft gewonnen. Alt -
Aluminium wird recycelt und behält im
Wertstoffkreislauf seine
originalen Qualitätseigenschaften.
Beim Einschmelzen von Alt - Aluminium sind
nur noch 5% des ursprünglichen
Energieeinsatzes erforderlich.

*

Bereits heute bestehen rund 35% des
deutschen Aluminiumverbrauchs aus
wiederverwertetem Aluminium.
Der Anteil wächst ständig.

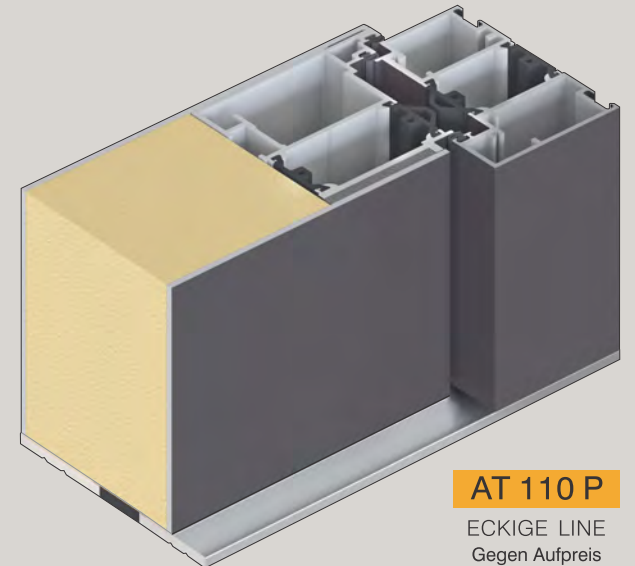

AT 110 P
ECKIGE LINE
Gegen Aufpreis

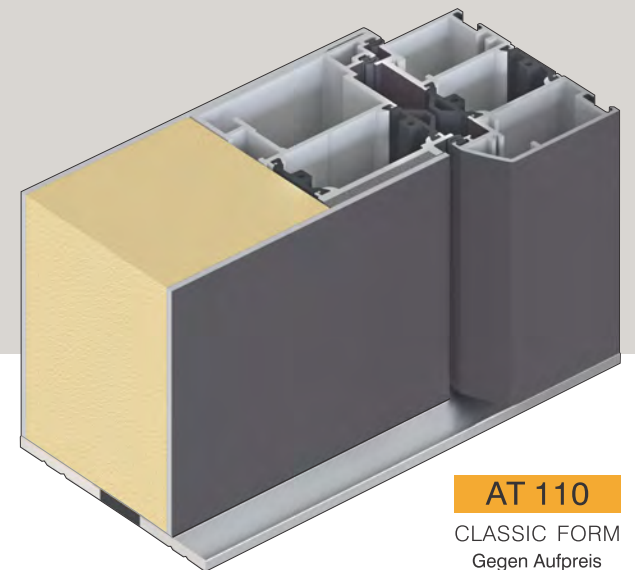

AT 110
CLASSIC FORM
Gegen Aufpreis

Standard Ausstattung

Die Haustüren der Exclusiv Serie sind serienmäßig mit einer hochwertigen

BT 5 / 5-PUNKT VERRIEGELUNG

und durchgehenden einstellbaren Schließleiste aus massivem Edelstahl ausgestattet. Diese bietet erhöhte Sicherheit.

Wenn der Nutzer zusätzlich die Einbruchsicherheit erhöhen möchte, kann er noch zusätzliche Optionen wählen, die im Programm Beschlagtechnik aufgeführt sind.

Schließleiste aus Edelstahl bietet erhöhte Sicherheit, durch die Verstellbarkeit +/- 2 mm wird ein hoher Schließkomfort gewährleistet.

Die Schließleiste ist serienmäßig bei allen Verriegelungs-Kombinationen eingebaut.



FALLE

Größen:
S / M / L / XL / XXL

Türen mit beidseitig flügelüberdeckenden Füllungen 94 mm stark

3 UMLAUFENDE DICHTUNGEN
im Rahmen und Flügel und vulkanisierte Eckausführungen

mit
SPEZIELLER U-WERTSPERRE
im Falzbereich

3 VERSTELLBARE 3 - TEILIGE
Rollentürbänder

5 PUNKT VERRIEGELUNG MIT RUNDBOLZEN UND HAKEN
Dornmass 45 mm und durchgehende Schließleiste aus Edelstahl

3 mm STARKE ALUMINIUM -
Deckschichten außen und 2 mm innen

mit patentierter Flügelausführung und

DILATATIONSSCHICHT

mit **SPEZIELLER KAMMER**
für die Elektroinstallation

serienmäßig außen **SICHERHEITSROSETTE**
und **INNENDRÜCKER**
Edelstah matt

thermisch getrennte **ALUMINIUM - BODENSCHWELLE**
im Farbton silberfarbig EV 1,
Ausführung mit unsichtbarer Verschraubung

serienmäßig **BODENSTATIKPROFIL**

3 SCHEIBEN WÄRMESCHUTZGLAS
(U-Wert=0,5 W/m²K) in Kombination mit Motiv - und Ornamentgläsern

94 mm



EXCLUSIVE TÜREN

Standard Ausstattung

DREI 3-TEILIGE ROLLENTÜRBÄNDER

Serienmäßig sind alle Haustüren mit drei starken, verstellbaren 3-teiligen Rollentürbändern ausgestattet. Die Bänder sind optional in 16 verschiedenen Farben lieferbar.

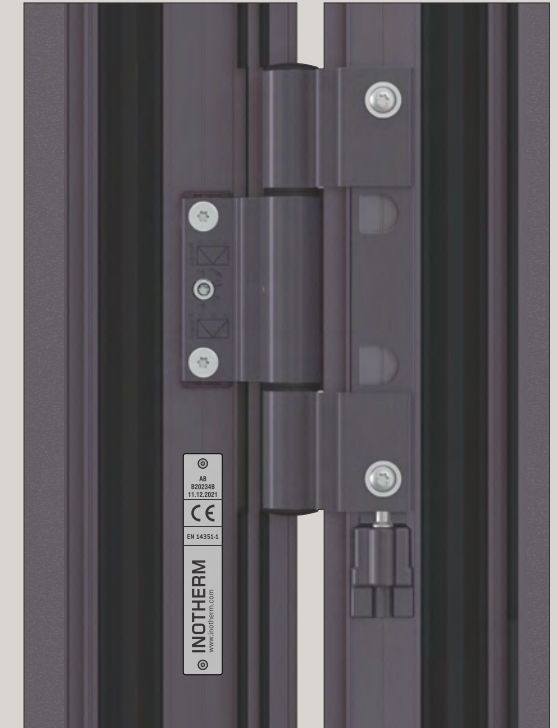

SICHERHEITSROSETTE
AUBEN



STANDARD - PROFILZYLINDER

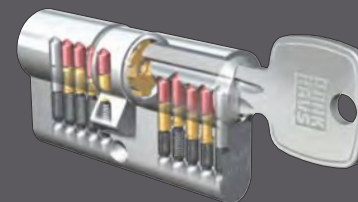

K 20 / Not-und Gefahrenfunktion mit 6 Schlüsseln

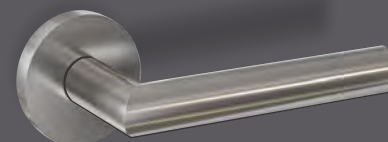

INNEN
ROSETTE UND
DRÜCKER
EDELSTAHL MATT

Drücker ZIE 71

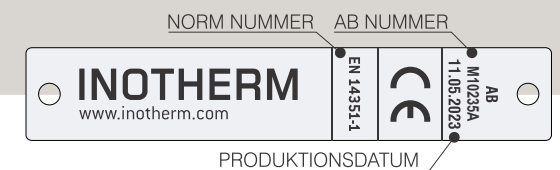

DATENSCHILD

Jede Eingangstür aus dem Programm Alu Haustüren hat ein Datenschild. Das Datenschild beinhaltet alle wichtigen Daten der technischen Dokumentation über die Bestellung und Fertigung der Tür. Die Daten sind mit einem Laser in die Edelstahlplatte eingraviert. Diese Gravur gewährleistet eine langjährige Lesbarkeit und Verwendbarkeit der Daten.

BODENSTATIKPROFIL

Bodenstatikprofil in EV1 mit der Positionierungsnut und dem Abdichtungsband serienmäßig. Unten mit einem optimalen Querschnitt garantiert eine absolut formstabile Konstruktion unserer Türen, die sehr wichtig für den Transport und eine schnelle und genaue Montage ist.

Neue stark verbesserte Rahmen- und Flügelkonstruktion mit vielen statischen Punkten und **NEUER FLÜGELSTÄRKE 94mm.**

DIE NEUE KONSTRUKTION ERREICHT SPITZENWERTE

in allen wichtigen Bereichen: Statik, Wärmedämmung, Sicherheit und Ökologie.

AAE 1604 B

Schwarze Applikationen
bündig nur außen
Relief nur innen

Zubehör
Glasmotiv MS 6452
Griff außen ZAE 214 TF

Farbe 70 784 FS
Dekor außen RAL 9005 matt
Seitenteil ST 01 / WG / 400
Glasmotiv MS 6452/S +
Hausnummer HFG
Option: Fingerscan BT 660
Black Edition Paket



Aluminium Bodenstatikprofil serienmäßig
Option: - Bodeneinstandsprofil - BP-30 mm, BP-40 mm und BP-80 mm
kombinierbar bis Höhe 320 mm
- Entwässerungsrinne 80 mm

EXCLUSIVE TÜREN

Bodenstatikprofil in EV1 mit der Positionierungsnut und dem Abdichtungsband serienmäßig.

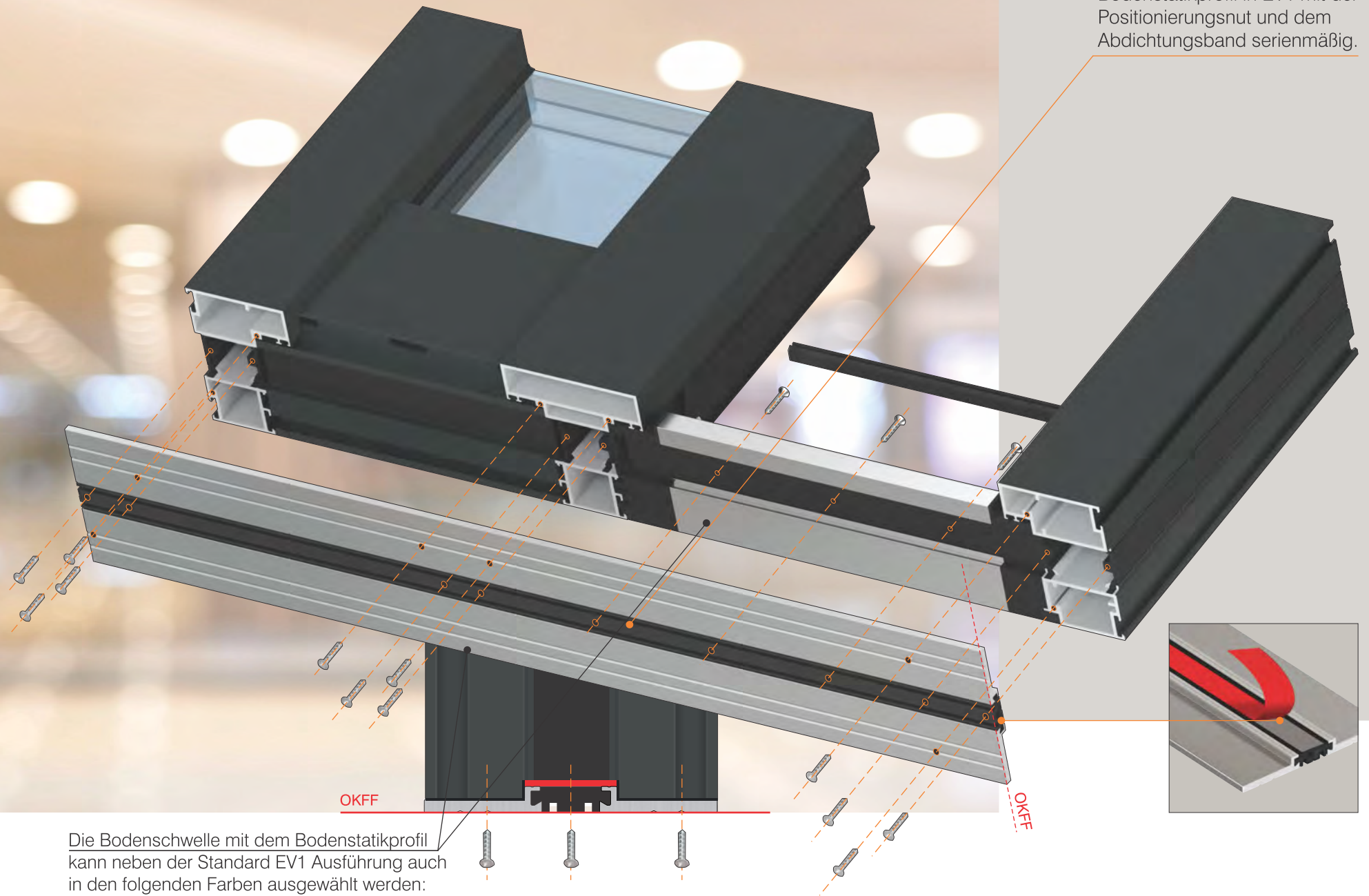

OKFF

OKFF

Die Bodenschwelle mit dem Bodenstatikprofil kann neben der Standard EV1 Ausführung auch in den folgenden Farben ausgewählt werden:

- ELOX Gold
- ELOX Schwarz



Neues dynamisches Design

SMART DESIGN

bei Türhöhenänderung

Dank optisch-dynamischer Geometrieadaptation wird der Lichtausschnitt an die konkrete Türhöhe jetzt kostenlos angepasst. So wird das Haustür-Design auch bei größeren Türhöhen einheitlich und harmonisch.

Der moderne Bau fordert immer mehr Türen außerordentlicher Dimensionen, bei welchen die Stabilität der Produkte von größter Bedeutung ist.

Das Exklusiv Haustüren Programm mit einzigartigen technischen Lösungen gewährleistet eine einwandfreie Funktionalität auch bei einer Höhe von 2251 mm bis 2950 mm und einer Breite bis 1400 mm.

AAE 1624 B

Dekor bündig nur außen
Relief beidseitig

Zubehör
Glasmotiv MS 6201
Griff außen ZAE 215 TF

Farbe RAL 9007 FS
Dekor außen RAL 9005 matt
Option: Fingerscan BT 660
Black Edition Paket

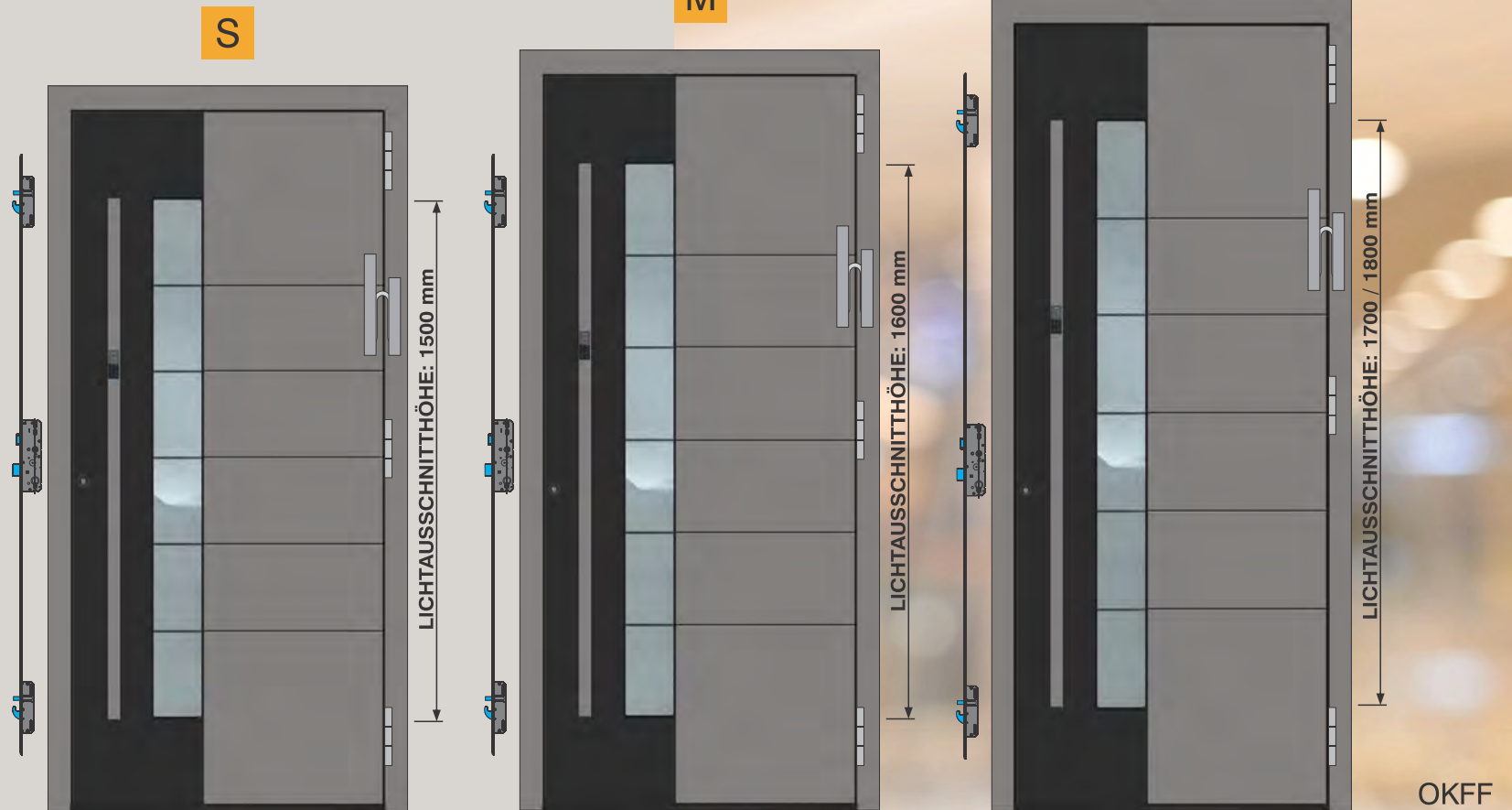

S - ab 2000 bis 2150 mm

Standard Lichtausschnitt
Standard Verriegelung - BT 5 (1754 mm)
Stoßgriff außen ZAE 215 - 1500 mm
Steuereinheit

M - ab 2151 bis 2250 mm

Größerer Lichtausschnitt
Standard Verriegelung - BT 5 (1754 mm)
Stoßgriff außen ZAE 216 - 1600 mm
Steuereinheit

L - ab 2251 bis 2500 mm

AUFPREIS:
Größerer Lichtausschnitt
Standard Verriegelung - BT 5 (2004 mm)
Stoßgriff außen ZAE 217 - 1700 mm
Steuereinheit
Lichtausschnitt-Höhe: 1700 mm - Höhe: 2251 - 2350 mm
Lichtausschnitt-Höhe: 1800 mm - Höhe: 2351 - 2500 mm

OKFF

EXCLUSIVE TÜREN

Türengöße



XL

LICHTAUSSCHNITTHÖHE: 1900 / 2000 mm

AUFPREIS:

XL - ab 2501 bis 2750 mm

Größerer Lichtausschnitt
Standard Verriegelung - BT 5 (2254 mm)
mit zusätzlichem Verriegelungelement
Stoßgriff außen ZAE 218 - 1800 mm
Steuereinheit

Lichtausschnitt-Höhe: 1900 mm - Höhe: 2501 - 2600 mm
Lichtausschnitt-Höhe: 2000 mm - Höhe: 2601 - 2750 mm



XXL

LICHTAUSSCHNITTHÖHE: 2000 mm

AUFPREIS:

XXL - ab 2751 bis 2800 mm

Größerer Lichtausschnitt
Standard Verriegelung - BT 5 (2254 mm)
mit zusätzlichem Verriegelungelement
Standard Beschlagtechnik Positionierung
Stoßgriff außen ZAE 218 - 1800 mm
Steuereinheit

Lichtausschnitt-Höhe: 2000 mm



XXL

TEILUNG 2/3
LICHTAUSSCHNITTHÖHE: 2000 mm
TEILUNG 1/3

BEISPIEL TEILUNG:

XXL - ab 2801 bis 2950 mm

Größerer Lichtausschnitt
Standard Verriegelung - BT 5 (2254 mm)
mit zusätzlichem Verriegelungelement
Standard Beschlagtechnik Positionierung
Stoßgriff außen ZAE 218 - 1800 mm
Steuereinheit
Lichtausschnitt-Höhe: 2000 mm

inoSmart
SMART DOOR SYSTEM

BT 660

FINGERSCAN,
CODETASTER,
BLUETOOTH
UND
LED BELEUCHTUNG

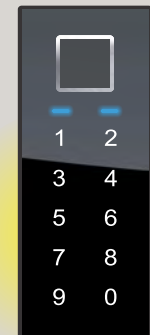

Wir stellen Ihnen die neue Generation des INOSMART Fingerscanners vor, der ebenso wie die ausgezeichneten Inotherm Haustüren, ein Synonym für Qualität, Sicherheit und Komfort darstellt. Er ist ein unverzichtbarer Bestandteil der Haustüre.

Der INOSMART Fingerscanner ermöglicht einen bequemen und sicheren Eintritt ins Haus für die ganze Familie und hebt die Sorgen wegen verlorener Schlüssel auf.

Alle Modelle des Exclusiv Programms können in unterschiedlichen Ausführungen mit Seitenteilen und Oberlichten und der dementsprechenden Öffnungsart der DIN Richtung (Links-Rechts) gefertigt werden.

In einem Stück sind die Ausführungen laut

TYPENÜBERSICHT

möglich. Maximale Abmessungen sind: 2500 mm x 2700 mm.

Bei größeren Dimensionen werden die Elemente gekoppelt, hierbei können zwei oder mehrere Elemente miteinander gekoppelt werden.

■ Typ 01

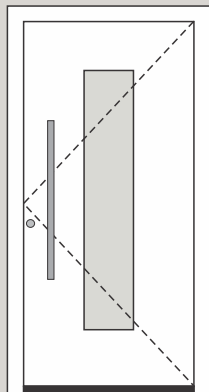

**DIN LINKS -
innenaufgehend**

■ Typ 01

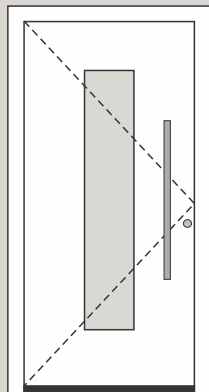

**DIN RECHTS -
innenaufgehend**

Typenübersicht - Ansicht von außen

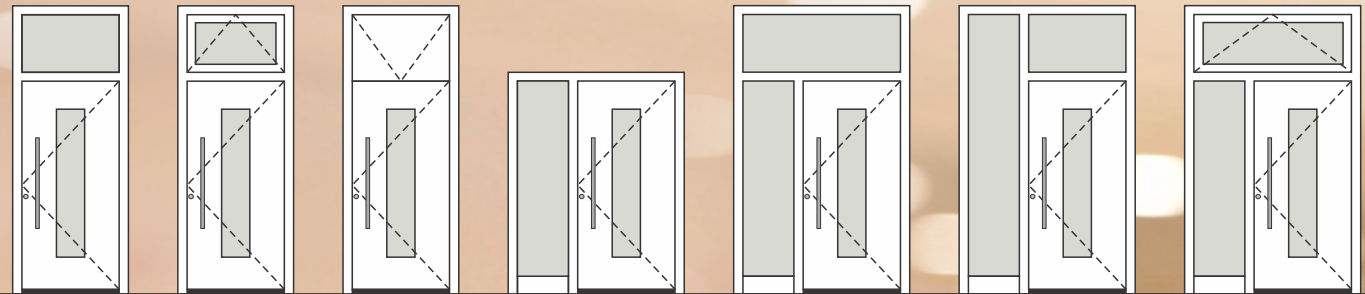

■ Typ 02

■ Typ 03

■ Typ
Oberblende

■ Typ 04

■ Typ 05

■ Typ 105

■ Typ 06

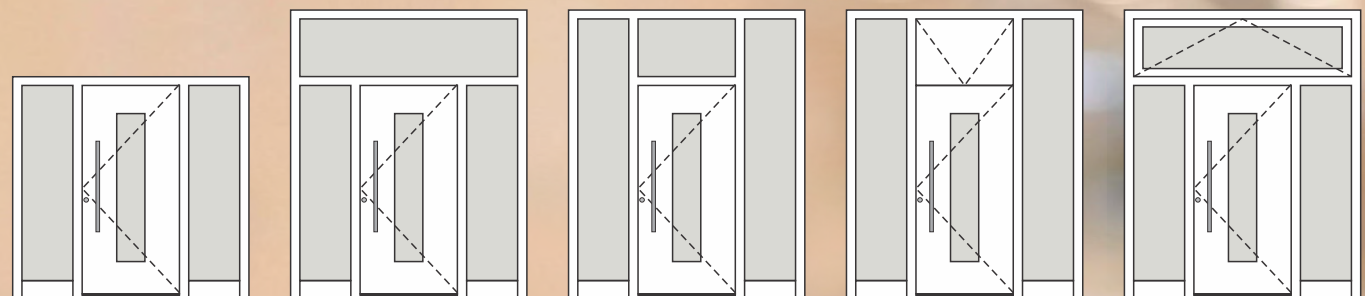

■ Typ 07

■ Typ 08

■ Typ 108

■ Typ
Oberblende

■ Typ 09

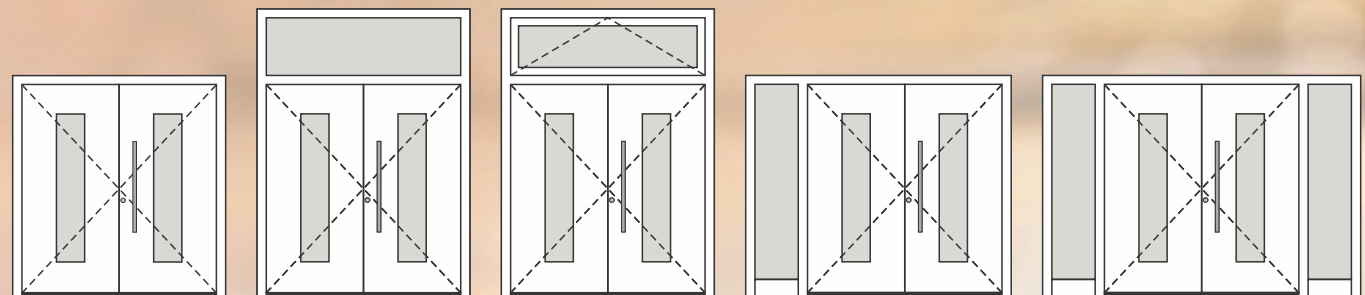

■ Typ 21

■ Typ 22

■ Typ 23

■ Typ 41

■ Typ 51

EXCLUSIVE TÜREN

Modifikationen

AGE 1351
Standardmodell

AGE 1351
Modifiziert laut Skizze



AGE 1351

Glatte Füllung

Zubehör
Glasmotiv MS 6001
Griff außen ZAE 709

Farbe 80 077 FS
Seitenteil ST 01 / WG / 400
Glasmotiv MS 6001/S +
Hausnummer HFG
Option: Fingerscan BT 610

Die Exclusive Serie umfasst mehr als 220 Grundmodelle aller Arten. Der Kunde hat die Möglichkeit, jedes Modell mit kleinen oder großen

MODIFIKATIONEN

zusätzlich zu ändern, um sein eigenes gewünschtes Unikatsprodukt zu erhalten.

Für den Fall, dass der Kunde trotz der breiten Modellpalette, sein Wunschmodell nicht finden kann, besteht im Rahmen der neuen Exclusiv-Serie die Möglichkeit, Modelle nach Kundenwunsch anfertigen zu können.

In diesem Fall ist eine detaillierte Skizze der Ausführung notwendig.

WICHTIG!

Die Modifikation bezieht sich immer auf das bestehende Modell. Bei kleinen Modifikationen kann nur ein Parameter geändert werden, wie z.B. ohne Reliefnuten, Position des Lichtausschnittes oder spiegelverkehrte Darstellung.

Bei großen Modifikationen kann nur ein Parameter geändert werden, z.B. der Lichtausschnitt vergrößert, Teilung der Edelstahl Applikationen geändert oder eine zusätzliche Dekorplatte ergänzt werden, so dass das Modell eine zweifarbige Optik erhält.

AG SERIE

Unterschiedliche Modellserien für unterschiedliche Designergeschmacksrichtungen.

Serie AG - ohne Glasrahmen.

Sie zeichnet eine glatte Oberfläche, saubere und einfache Linien aus.

Die Grundformen der Modelle sind einfach, vorschriftsgemäß und ohne überflüssige Zusätze, was eine zeitlose Modellaktualität bietet. Die Betonung der Designerserie liegt in der Qualität der Endbearbeitung, in der Qualität der eingearbeiteten Materialien und in der technischen Perfektion.

Eine strenge Kontrolle durch den gesamten technischen Herstellungsprozess und die Endkontrolle von **EXCLUSIV - Türen**, garantieren bei minimaler Wartung, eine sehr lange Nützlichkeitsdauer. Allen Modellen der Serie AG können Sie zusätzlich Ihre individuelle Designernote verleihen, indem Sie durch eine kleine oder größere Modifikation Ihr vollkommenes Unikat Modell von **EXCLUSIV - Türen** schaffen.

AGE 1030

Glatte Füllung

Zubehör
Griff außen ZAE 716

Farbe 70 784 FS
Seitenteil ST 01 / WG / 400
Glasmotiv MS 6025/S +
Hausnummer HFG
Option: Fingerscan BT 610
Spiegel innen



EIN ANBLICK, DER DEN
TAG VERSCHÖNERT

JETZ NEU - OPTIONAL!
INNENSPIEGEL



AGE 1030

Innenansicht
Farbe innen - 70 784 FS
Spiegel - SK 160

EXCLUSIVE TÜREN

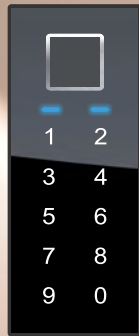

BT 670

FINGERSCAN,
CODETASTER,
BLUETOOTH.



AGE 1030

Innenansicht
Farbe innen - 70 784 FS



AGE 1030 BH

Glatte Füllung
Zubehör
Griff außen ZAE 216 B

Farbe RAL 9005 matt
Panel außen DD 424
Türspion BT 19 EB
Türklopfer BT 107 B
Seitenteil ST 01 / WG / 400
Glasmotiv MS 6025/S +
Hausnummer HFG
Option: Fingerscan BT 670
Black Edition Paket



AGE 1030

Glatte Füllung
Zubehör
Griff außen GM 516 ST

Farbe 70 784 FS
Seitenteil ST 01 / WG / 400
Glasmotiv MS 6025/S +
Hausnummer HFG
Option: Fingerscan BT 660

- STOßGRIFF AUBEN
- SERIE 70
- EDELSTAHL MATT
- OPTION FINGERSCANN



AGE 1044

- Relief nur außen
- Zubehör Griff außen ZAE 709
- Farbe 80 077 FS
- Seitenteil ST 01 / WG / 400
- Glasmotiv MS 6670/S +
- Hausnummer HFG
- Option: Fingerscan BT 610



AGE 1044 B

- Relief nur außen
- Zubehör Griff außen ZAE 216 B
- Farbe RAL 9007 FS
- Türspion BT 19 EB
- Türklopfer BT 107 B
- Seitenteil ST 01 / WG / 400
- Glasmotiv MS 6670/S +
- Hausnummer HFG
- Option: Fingerscan BT 660
- Black Edition Paket

EXCLUSIVE TÜREN



AGE 1061 B

Schwarze Applikationen
bündig nur außen

Zubehör
Griff außen ZAE 216 B

Farbe RAL 9007 FS
Seitenteil ST 01 / WG / 400
Glasmotiv MS 6638/S +
Hausnummer HFG
Option: Fingerscan BT 670
Black Edition Paket
Glasvordach
Verbreiterung BV 80



AGE 1061 BH

Schwarze Applikationen
bündig nur außen

Zubehör
Griff außen GM 516 ST

Farbe RAL 9005 matt
Panel außen DD 424
Seitenteil ST 01 / WG / 400
Glasmotiv MS 6638/S +
Hausnummer HFG
Option: Fingerscan BT 660
Black Edition Paket

BLACK EDITION

Das Programm EXCLUSIV führt die aktuelle und trendige schwarze Farbe in Kombination mit anderen Farben in sein Sortiment ein. Das Black Edition Paket bezieht sich immer auf die Außenseite der Tür und enthält folgende Standardkomponenten in schwarzer Farbe;

- Bodenstatikprofil
- Türschwelle
- Niedriges Sockelprofil
- Sicherheitsrosette
- Applikationen

Die folgenden Komponenten in schwarzer Farbe werden vom Kunden ausgewählt:

- Stoßgriff
- Türspion
- Türklopfer
- Wetterschenkel
- Innendrücker

Die Tür Farbe auf der Innenseite wird vom Kunden selbst gewählt, sodass das Erscheinungsbild der Tür zum Innenraum passt.

AGE 1039 B

Schwarze Applikationen
bündig nur außen

Zubehör
Griff außen ZAE 216 B

Farbe RAL 9005 matt
 Paneel außen DD 421
 Seitenteil ST 01 / WG / 400
 Glasmotiv MS 6844/S +
 Hausnummer HFG
 Option: Fingerscan BT 670
 Black Edition Paket



EIN ANBLICK, DER DEN
TAG VERSCHÖNERT

JETZ NEU - OPTIONAL!
INNENSPIEGEL

x 320 x

AGE 1039 B

Innenansicht
Farbe innen - 70 784 FS
Spiegel - SK 160

EXCLUSIVE TÜREN

NEU! NIEDRIGES SOCKELPROFIL IM SEITENTEIL

Ein niedriges Sockelprofil mag auf den ersten Blick unscheinbar wirken. Doch durch Fortschritte bei der Entwicklung von Haustüren ist es nun möglich, den Blendrahmen hinter der Fassade zu verstecken und so die Aufmerksamkeit auf das niedrige Sockelprofil zu lenken. Unsere Lösung ermöglicht ein besonders niedriges Sockelprofil, ohne die Sicherheit Ihres Zuhauses zu beeinträchtigen. Von außen ist das Sockelprofil bewusst in schwarz gehalten, um es unauffällig zu machen. Auf der Innenseite ist das Sockelprofil in der gleichen Farbe wie der Blendrahmen gehalten.

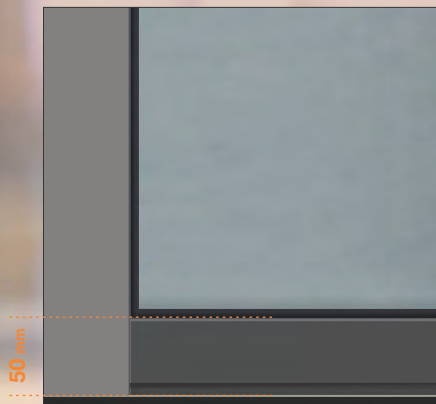

NIEDRIGES SOCKELPROFIL
Farbe - RAL 9005 matt



AGE 1077 B

Relief nur außen
Zubehör
Griff außen ZAE 214 B

Farbe RAL 9007 FS
Seitenteil ST 01 / WG / 400
Glasmotiv MS 6816/S +
Hausnummer HFG
Option: Fingerscan BT 670
Black Edition Paket

AGE 1046 B

Relief nur außen
Zubehör
Griff außen ZAE 215 B

Farbe 70 784 FS
Seitenteil ST 01 / WG / 400
Glasmotiv MS 6843/S +
Hausnummer HFG
Option: Fingerscan BT 660
Black Edition Paket

Glasvordach mit optionaler LED Beleuchtung

GLASVORDACH

Eine elegante Ergänzung für Ihre Haustür bietet ein Glasvordach, das sowohl Ihre Haustür als auch Ihre Gäste vor Witterungseinflüssen schützt. Das Vordach lässt sich einfach in das bestehende Haustürsystem integrieren, ohne dass zusätzliche Arbeiten am Eingang erforderlich sind.

ZUSÄTZLICHE BELEUCHTUNG DES EINGAGS

Für zusätzlichen Komfort und Sicherheit können Sie bei der Montage des Glasvordachs optional eine LED-Beleuchtung wählen. Sie können die Lichtintensität und Betriebszeit ganz einfach über die Inosmart-App auf Ihrem Smartphone einstellen.

ÄSTHETISCHE LÖSUNG FÜR TÜRSCHUTZ UND KOMFORTABLEN EINGANG



AGE 1041 B

Schwarze Applikationen
bündig nur außen

Zubehör
Griff außen ZAE 216 B

Farbe RAL 9007 FS
Seitenteil ST 01 / WG / 400
Glasmotiv MS 6026/S +
Hausnummer HFG
Option: Fingerscan BT 670
Black Edition Paket
Glasvordach
Verbreiterung BV 80

AGE 1041

Edelstahl Applikationen
bündig nur außen

Zubehör
Griff außen ZAE 714

Farbe 70 784 FS
Türspion BT 19 E
Türklopfer BT 107
Seitenteil ST 01 / WG / 400
Glasmotiv MS 6026/S +
Hausnummer HFG
Option: Fingerscan BT 610

NEU! NIEDRIGES SOCKELPROFIL IM SEITENTEIL

Ein niedriges Sockelprofil mag auf den ersten Blick unscheinbar wirken. Doch durch Fortschritte bei der Entwicklung von Haustüren ist es nun möglich, den Blendrahmen hinter der Fassade zu verstecken und so die Aufmerksamkeit auf das niedrige Sockelprofil zu lenken. Unsere Lösung ermöglicht ein besonders niedriges Sockelprofil, ohne die Sicherheit Ihres Zuhauses zu beeinträchtigen. Von außen ist das Sockelprofil bewusst in schwarz gehalten, um es unauffällig zu machen. Auf der Innenseite ist das Sockelprofil in der gleichen Farbe wie der Blendrahmen gehalten.

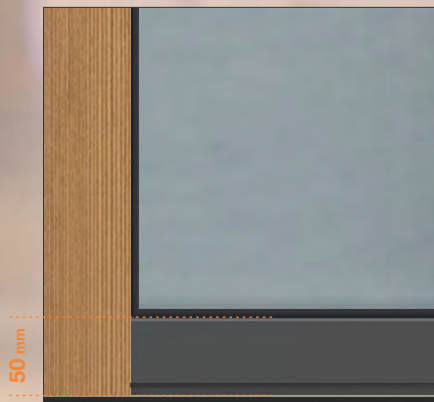

NIEDRIGES SOCKELPROFIL
Farbe - RAL 9005 matt



AGE 1041 B

Schwarze Applikationen
bündig nur außen

Zubehör
Griff außen ZAE 216 B

Farbe HD 211
Seitenteil ST 01 / WG / 400
Glasmotiv MS 6026/S +
Hausnummer HFG
Option: Fingerscan BT 670
Black Edition Paket



AGE 1041 BH

Schwarze Applikationen
bündig nur außen

Zubehör
Griff außen ZAE 216 B

Farbe RAL 9005 matt
Paneel außen DD 426
Türspion BT 19 EB
Türklopfer BT 107 B
Seitenteil ST 01 / WG / 400
Glasmotiv MS 6026/S +
Hausnummer HFG
Option: Fingerscan BT 670
Black Edition Paket

inoSmart
SMART DOOR SYSTEM

BT 670

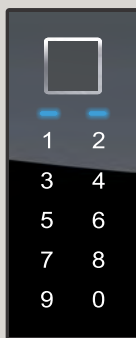

FINGERSCAN,
CODETASTER,
BLUETOOTH.

AGE 1048

Edelstahl Applikationen
bündig nur außen
Relief nur außen

Zubehör
Griff außen GM 216 TF

Farbe 70 784 FS
Seitenteil ST 01 / WG / 400
Glasmotiv MS 6027/S +
Hausnummer HFG
Option: Fingerscan BT 670



AGE 1048 B

Schwarze Applikationen
bündig nur außen
Relief nur außen

Zubehör
Griff außen ZAE 216 B

Farbe RAL 9007 FS
Türspion BT 19 EB
Türklopfer BT 107 B
Seitenteil ST 01 / WG / 400
Glasmotiv MS 6027/S +
Hausnummer HFG
Option: Fingerscan BT 670
Black Edition Paket

EXCLUSIVE TÜREN

INNENANSICHT

Bei allen Exclusiv Modellen können Sie die Innenfarbe der Tür wählen. Wählen Sie diejenige, die am besten zu Ihrer Wohnung passt und mit dem restlichen Dekor eine Einheit bildet. Oder Sie wählen eine, die sich abhebt.



AGE 1037 B

Innenansicht
Farbe innen - 70 784 FS



AGE 1037 BH

Dekor bündig nur außen
Schwarze Applikationen bündig nur außen

Zubehör
Griff außen ZAE 216 B

Farbe 70 784 FS
Paneel außen DD 424
Dekor außen 70 784 FS
Türspion BT 19 EB
Türklopfer BT 107 B
Seitenteil ST 01 / WG / 400
Glasmotiv MS 6854/S +
Hausnummer HFG
Option: Fingerscan BT 670
Black Edition Paket



AGE 1064

Dekor bündig nur außen

Zubehör
Griff außen GM 516 SA

Farbe 80 077 FS
Paneel außen DD 416
Dekor außen 80 077 FS
Seitenteil ST 01 / WG / 400
Glasmotiv MS 6025/S +
Hausnummer HFG
Option: Fingerscan BT 660

GLASVORDACH

Eine elegante Ergänzung für Ihre Haustür bietet ein Glasvordach, das sowohl Ihre Haustür als auch Ihre Gäste vor Witterungseinflüssen schützt. Das Vordach lässt sich einfach in das bestehende Haustürsystem integrieren, ohne dass zusätzliche Arbeiten am Eingang erforderlich sind.

ZUSÄTZLICHE BELEUCHTUNG DES EINGANGS

Für zusätzlichen Komfort und Sicherheit können Sie bei der Montage des Glasvordachs optional eine LED-Beleuchtung wählen. Sie können die Lichtintensität und Betriebszeit ganz einfach über die Inosmart-App auf Ihrem Smartphone einstellen.

ÄSTHETISCHE LÖSUNG FÜR TÜRSCHUTZ UND KOMFORTABLEN EINGANG



AGE 1011 BH

Schwarze Applikationen
bündig nur außen

Zubehör
Griff außen ZAE 216 B

Farbe RAL 9005 MATT
 Paneel außen DD 424
 Türspion BT 19 EB
 Türklopfer BT 107 B
 Seitenteil ST 01 / WG / 400
 Glasmotiv MS 6058/S +
 Hausnummer HFG
 Option: Fingerscan BT 670
 Black Edition Paket
 Glasvordach

AGE 1011 B

Schwarze Applikationen
bündig nur außen

Zubehör
Griff außen ZAE 216 B

Farbe RAL 9007 FS
 Türspion BT 19 EB
 Türklopfer BT 107 B
 Seitenteil ST 01 / WG / 400
 Glasmotiv MS 6058/S +
 Hausnummer HFG
 Option: Fingerscan BT 670
 Black Edition Paket

EXCLUSIVE TÜREN

NEU! NIEDRIGES SOCKELPROFIL IM SEITENTEIL

Ein niedriges Sockelprofil mag auf den ersten Blick unscheinbar wirken. Doch durch Fortschritte bei der Entwicklung von Haustüren ist es nun möglich, den Blendrahmen hinter der Fassade zu verstecken und so die Aufmerksamkeit auf das niedrige Sockelprofil zu lenken. Unsere Lösung ermöglicht ein besonders niedriges Sockelprofil, ohne die Sicherheit Ihres Zuhauses zu beeinträchtigen. Von außen ist das Sockelprofil bewusst in schwarz gehalten, um es unauffällig zu machen. Auf der Innenseite ist das Sockelprofil in der gleichen Farbe wie der Blendrahmen gehalten.

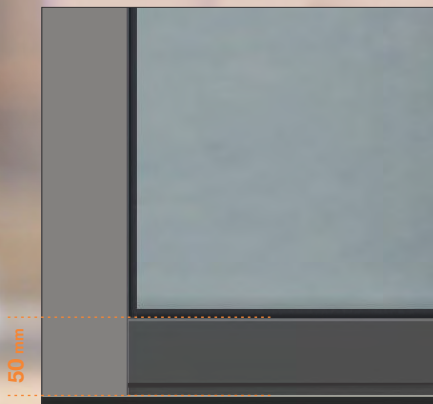

NIEDRIGES SOCKELPROFIL

Farbe - RAL 9005 matt



AGE 1012 B

Schwarze Applikationen
bündig nur außen

Zubehör
Griff außen ZAE 214 B

Farbe RAL 9007 FS
Türspion BT 19 EB
Türklopfer BT 107 B
Seitenteil ST 01 / WG / 400
Glasmotiv MS 6059/S
Option: Fingerscan BT 670
Black Edition Paket



AGE 1013 BH

Dekor bündig nur außen
Schwarze Applikationen
bündig nur außen

Zubehör
Glasmotiv MS 6060 +
Hausnummer HF
Griff außen ZAE 214 B

Farbe RAL 9005 matt
Paneel außen DD 424
Dekor außen RAL 9005 matt
Türspion BT 19 EB
Türklopfer BT 107 B
Seitenteil ST 01 / WG / 400
Glasmotiv MS 6060/S
Option: Fingerscan BT 670
Black Edition Paket / Briefkasten

ANALYSE DES FINGERABDRUCKS, OB DER GEEIGNET IST FÜR DIE IDENTIFIKATION

Die fortschrittliche Inosmart-APP ermöglicht eine effiziente Analyse des Fingerabdrucks sowie Eignung des Fingerabdruckes und erkennt das Fingerabdruckbild, wie man es von biometrischen Sensoren kennt.

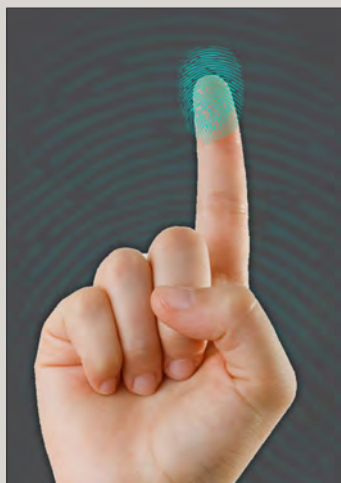

AGE 1015 B

Schwarze Applikationen
bündig nur außen

Zubehör
Griff außen GM 516 ST

Farbe RAL 9007 FS
Seitenteil ST 01 / WG / 400
Glasmotiv MS 6178/S +
Hausnummer HFG
Option: Fingerscan BT 660
Black Edition Paket



AGE 1015 BH

Schwarze Applikationen
bündig nur außen

Zubehör
Griff außen ZAE 216 B

Farbe RAL 9005 matt
Paneel außen DD 424
Türspion BT 19 EB
Türklopfer BT 107 B
Seitenteil ST 01 / WG / 400
Glasmotiv MS 6178/S +
Hausnummer HFG
Option: Fingerscan BT 670
Black Edition Paket

EXCLUSIVE TÜREN

NEU! NIEDRIGES SOCKELPROFIL IM SEITENTEIL

Ein niedriges Sockelprofil mag auf den ersten Blick unscheinbar wirken. Doch durch Fortschritte bei der Entwicklung von Haustüren ist es nun möglich, den Blendrahmen hinter der Fassade zu verstecken und so die Aufmerksamkeit auf das niedrige Sockelprofil zu lenken. Unsere Lösung ermöglicht ein besonders niedriges Sockelprofil, ohne die Sicherheit Ihres Zuhauses zu beeinträchtigen. Von außen ist das Sockelprofil bewusst in schwarz gehalten, um es unauffällig zu machen. Auf der Innenseite ist das Sockelprofil in der gleichen Farbe wie der Blendrahmen gehalten.

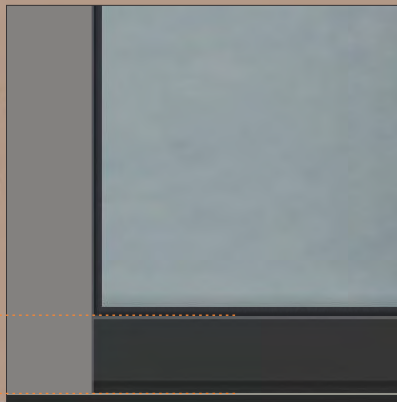

NIEDRIGES SOCKELPROFIL
Farbe - RAL 9005 matt



AGE 1047

Edelstahl Applikationen
bündig nur außen
Relief nur außen

Zubehör
Griff außen ZAE 716

Farbe 80 077 FS
Seitenteil ST 01 / WG / 400
Glasmotiv MS 6023/S +
Hausnummer HFG
Option: Fingerscan BT 610



AGE 1047 B

Schwarze Applikationen
bündig nur außen
Relief nur außen

Zubehör
Griff außen ZAE 216 B

Farbe RAL 9007 FS
Seitenteil ST 01 / WG / 400
Glasmotiv MS 6023/S +
Hausnummer HFG
Option: Fingerscan BT 670
Black Edition Paket

BELEUCHTEN SIE IHREN EINGANGSBEREICH

Bei unserer Haustür kann optional auch eine integrierte LED-Beleuchtung enthalten, die Ihren Eingang elegant beleuchtet. Sie können die Lichtintensität und Betriebszeit ganz einfach über die Inosmart-App auf Ihrem Smartphone einstellen.



GLASMOTIV
mit dem oberen Klarglasfeld für die Hausnummer kann auch mit der Folie, gleich wie unten, ohne Aufpreis hergestellt werden (MS 6826 OK).



AGE 1098 B

Relief beidseitig

Zubehör
Glasmotiv MS 6826 +
Hausnummer HFG
Griff außen ZAE 211 B

Farbe 70 784 FS
Seitenteil ST 01 / WG / 400
Glasmotiv MS 6826/S
Option: Fingerscan BT 670
Led Beleuchtung
Black Edition Paket

AGE 1098

Relief beidseitig

Zubehör
Glasmotiv MS 6193+
Hausnummer HFG
Griff außen ZAE 709

Farbe 80 077 FS
Seitenteil ST 01 / WG / 400
Glasmotiv MS 6193/S +
Hausnummer HFG
Option: Fingerscan BT 610

EXCLUSIVE TÜREN

INNENANSICHT

Bei allen Exclusiv Modellen können Sie die Innenfarbe der Tür wählen. Wählen Sie diejenige, die am besten zu Ihrer Wohnung passt und mit dem restlichen Dekor eine Einheit bildet. Oder Sie wählen eine, die sich abhebt.



AGE 1686 B

Innenansicht
Farbe innen - 70 784 FS



AGE 1686 B

Relief beidseitig
Zubehör
Glasmotiv MS 6065
Griff außen ZAE 214 B

Farbe 70 784 FS
Seitenteil ST 01 / WG / 400
Glasmotiv MS 6065/S +
Hausnummer HFG
Option: Fingerscan BT 670
Black Edition Paket



AGE 1182 B

Schwarze Applikationen
bündig nur außen
Relief nur innen

Zubehör
Glasmotiv MS 6109 +
Hausnummer HFG
Griff außen ZAE 214 B

Farbe RAL 9007 FS
Seitenteil ST 01 / WG / 400
Glasmotiv MS 6109/S
Option: Fingerscan BT 670
Black Edition Paket

- MULDE ASYMETRISCH
- SERIE 200
- RAL 9005 matt

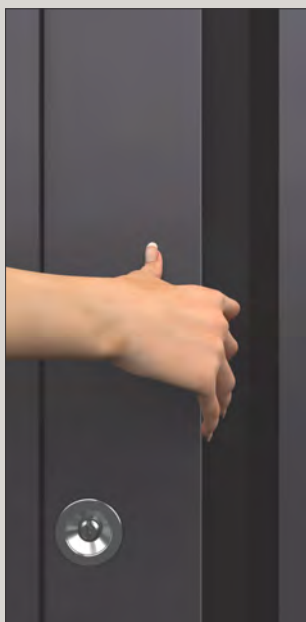

GLASMOTIV
mit dem oberen Klarglasfeld für die Hausnummer kann auch mit der Folie, gleich wie unten, ohne Aufpreis hergestellt werden (MS 6173 OK).



AGE 1097

- Glatte Füllung
- Zubehör MS 6173 + Hausnummer HFG
- Griff außen GM 216 TF
- Farbe 70 784 FS
- Seitenteil ST 01 / WG / 400
- Glasmotiv MS 6173/S
- Option: Fingerscan BT 670

AGE 1090 B

- Relief beidseitig
- Zubehör MS 6039 + Hausnummer HFG
- Griff außen ZAE 214 B
- Farbe 70 784 FS
- Seitenteil ST 01 / WG / 400
- Glasmotiv MS 6039/S
- Option: Fingerscan BT 670
- Black Edition Paket

EXCLUSIVE TÜREN

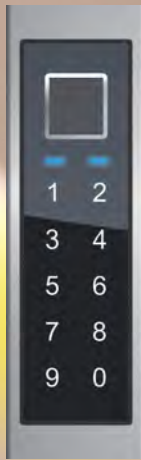

BT 610

FINGERSCAN,
CODETASTER,
BLUETOOTH
UND
LED BELEUCHTUNG

BRIEFKASTEN



BK 20 E

BRIEFKASTEN
EDELSTAHL



Alle anderen Kombinationen aus
Programm RENZ nach Anfrage.

Breites Sortiment an RENZ
Briefkastenanlagen.
In der Tür integriert
oder auch freistehend ausführbar.



AGE 1181 B

Schwarze Applikationen
bündig nur außen
Relief nur innen

Zubehör
Glasmotiv MS 6042 OK +
Hausnummer HFG
Griff außen ZAE 214 B

Farbe RAL 9007 FS
Seitenteil Links ST 51 / 76 / WG / 400
Seitenteil Rechts ST 01 / WG / 400
Glasmotiv MS 6042/S
Option: Fingerscan BT 670
Briefkasten
Black Edition Paket



AGE 1181

Edelstahl Applikationen
bündig nur außen
Relief nur innen

Zubehör
Glasmotiv MS 6042 +
Hausnummer HFG
Griff außen ZAE 709

Farbe 80 077 FS
Seitenteil ST 01 / WG / 400
Glasmotiv MS 6042/S
Option: Fingerscan BT 610

inoSmart
SMART DOOR SYSTEM

BT 610



FINGERSCAN,
CODETASTER,
BLUETOOTH
UND
LED BELEUCHTUNG

S: 1500 / M: 1600

AGE 1111

Glatte Füllung

Zubehör
Glasmotiv MS 6032 +
Hausnummer HFG
Griff außen ZAE 709

Farbe 80 077 FS
Seitenteil ST 01 / WG / 400
Glasmotiv MS 6032/S
Option: Fingerscan BT 610

240



AGE 1111 B

Glatte Füllung

Zubehör
Glasmotiv MS 6032 +
Hausnummer HFG
Griff außen ZAE 211 B

Farbe RAL 9007 FS
Seitenteil ST 01 / WG / 400
Glasmotiv MS 6032/S
Option: Fingerscan BT 670
Black Edition Paket

EXCLUSIVE TÜREN

Glasvordach mit optionaler LED Beleuchtung



AGE 1105 B

Relief nur außen
 Zubehör
 Glasmotiv MS 6056 +
 Hausnummer HFG
 Griff außen ZAE 214 B

Farbe RAL 9007 FS
 Seitenteil ST 01 / WG / 400
 Glasmotiv MS 6056/S
 Option: Fingerscan BT 670
 Black Edition Paket
 Glasvordach
 Verbreiterung BV 80



AGE 1118 B

Relief nur außen
 Zubehör
 Glasmotiv MS 6824 +
 Hausnummer HFG
 Griff außen ZAE 214 B

Farbe RAL 9007 FS
 Seitenteil ST 01 / WG / 400
 Glasmotiv MS 6824/S
 Option: Fingerscan BT 670
 Black Edition Paket

inoSmart
SMART DOOR SYSTEM

BT 670

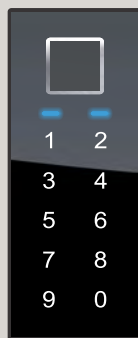

FINGERSCAN,
CODETASTER,
BLUETOOTH.

AGE 1608 B

Dekor bündig nur außen
Relief beidseitig

Zubehör
Glasmotiv MS 6850
Griff außen ZAE 216 B

Farbe RAL 9016
Dekor außen RAL 9005 matt
Seitenteil ST 01 / WG / 400
Glasmotiv MS 6850/S +
Hausnummer HFG
Option: Fingerscan BT 670
Black Edition Paket



AGE 1611 B

Dekor bündig nur außen
Relief beidseitig

Zubehör
Glasmotiv MS 6863
Griff außen ZAE 211 B

Farbe RAL 9007 FS
Dekor außen RAL 9005 matt
Seitenteil ST 01 / WG / 400
Glasmotiv MS 6863/S +
Hausnummer HFG
Option: Fingerscan BT 670
Black Edition Paket



EXCLUSIVE TÜREN

INNENANSICHT

Bei allen Exclusiv Modellen können Sie die Innenfarbe der Tür wählen. Wählen Sie diejenige, die am besten zu Ihrer Wohnung passt und mit dem restlichen Dekor eine Einheit bildet. Oder Sie wählen eine, die sich abhebt.



AGE 1612 B

Innenansicht
Farbe innen - HD 211



AGE 1612 B

Dekor bündig nur außen
Relief beidseitig

Zubehör
Glasmotiv MS 6888
Griff außen ZAE 214 B

Farbe HD 211
Dekor außen RAL 9005 matt
Seitenteil ST 01 / WG / 400
Glasmotiv MS 6888/S +
Hausnummer HFG
Option: Fingerscan BT 670
Black Edition Paket



AGE 1501 B

Dekor bündig nur außen
Relief nur innen

Zubehör
Glasmotiv MS 6889
Griff außen ZAE 214 B

Farbe RAL 9007 FS
Dekor außen 80 077 FS
Seitenteil ST 01 / WG / 400
Glasmotiv MS 6889/S +
Hausnummer HFG
Option: Fingerscan BT 670
Black Edition Paket

inoSmart
SMART DOOR SYSTEM

BT 670

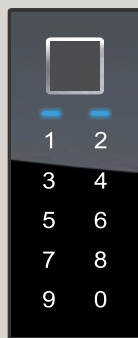

FINGERSCAN,
CODETASTER,
BLUETOOTH.



AGE 1654 B

Schwarze Applikationen
bündig nur außen
Relief nur außen

Zubehör
Glasmotiv MS 6115
Griff außen ZAE 214 B

Farbe RAL 9007 FS
Seitenteil ST 01 / WG / 400
Glasmotiv MS 6115/S +
Hausnummer HFG
Option: Fingerscan BT 670
Black Edition Paket



AGE 1654

Edelstahl Applikationen
bündig nur außen
Relief nur außen

Zubehör
Glasmotiv MS 6115
Griff außen ZAE 709

Farbe 80 077 FS
Seitenteil ST 01 / WG / 400
Glasmotiv MS 6115/S +
Hausnummer HFG
Option: Fingerscan BT 610

EXCLUSIVE TÜREN



GA 190 S B

Schwarz matt lackiert
Innen / außen



AGE 1106 B

Innenansicht
Farbe innen - 70 784 FS



AGE 1106 B

Schwarze Applikationen
bündig nur außen

Zubehör
Glasmotiv MS 6057 +
Hausnummer HFG
Griff außen ZAE 214 B

Farbe 70 784 FS
Seitenteil ST 01 / WG / 400
Glasmotiv MS 6057/S
Option: Fingerscan BT 670
Black Edition Paket



AGE 1107 BH

Schwarze Applikationen
bündig nur außen

Zubehör
Glasmotiv MS 6063 +
Hausnummer HFG
Griff außen ZAE 214 B

Farbe HD 211
Seitenteil ST 01 / WG / 400
Glasmotiv MS 6063/S
Option: Fingerscan BT 670
Black Edition Paket

BELEUCHTEN SIE IHREN EINGANGSBEREICH

Bei unserer Haustür kann optional auch eine integrierte LED-Beleuchtung enthalten, die Ihren Eingang elegant beleuchtet. Sie können die Lichtintensität und Betriebszeit ganz einfach über die Inosmart-App auf Ihrem Smartphone einstellen.



AGE 1657 B

Schwarze Applikationen
bündig nur außen
Relief beidseitig

Zubehör
Glasmotiv MS 6188
Griff außen ZAE 214 B

Farbe RAL 9007 FS
Seitenteil ST 01 / WG / 400
Glasmotiv MS 6188/S +
Hausnummer HFG
Option: Fingerscan BT 670
Led Beleuchtung
Black Edition Paket

AGE 1657

Edelstahl Applikationen
bündig nur außen
Relief beidseitig

Zubehör
Glasmotiv MS 6189
Griff außen ZAE 709

Farbe 80 077 FS
Seitenteil ST 01 / WG / 400
Glasmotiv MS 6189/S +
Hausnummer HFG
Option: Fingerscan BT 610

EXCLUSIVE TÜREN

NEU! NIEDRIGES SOCKELPROFIL IM SEITENTEIL

Ein niedriges Sockelprofil mag auf den ersten Blick unscheinbar wirken. Doch durch Fortschritte bei der Entwicklung von Haustüren ist es nun möglich, den Blendrahmen hinter der Fassade zu verstecken und so die Aufmerksamkeit auf das niedrige Sockelprofil zu lenken. Unsere Lösung ermöglicht ein besonders niedriges Sockelprofil, ohne die Sicherheit Ihres Zuhauses zu beeinträchtigen. Von außen ist das Sockelprofil bewusst in schwarz gehalten, um es unauffällig zu machen. Auf der Innenseite ist das Sockelprofil in der gleichen Farbe wie der Blendrahmen gehalten.

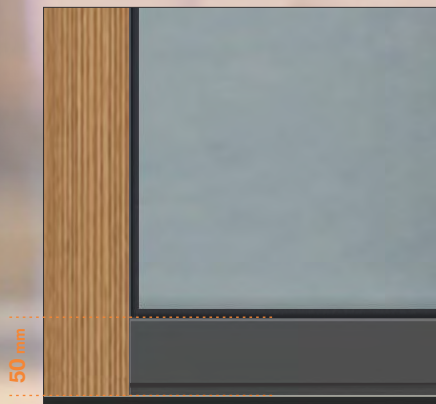

NIEDRIGES SOCKELPROFIL
Farbe - RAL 9005 matt

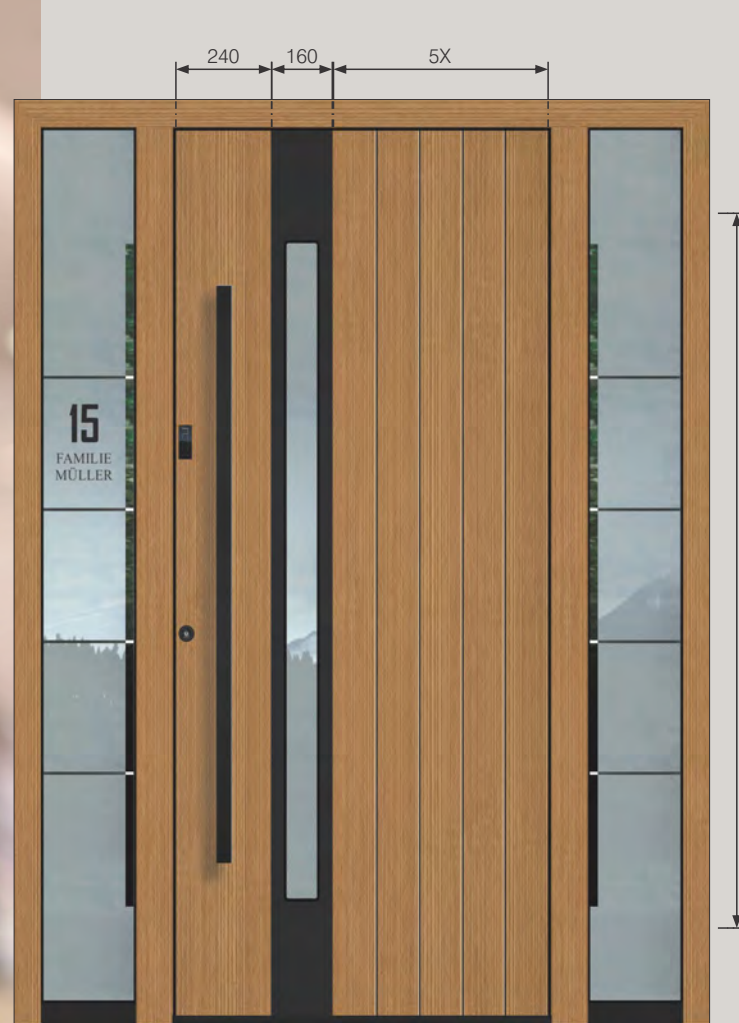

AGE 1108 BH

Dekor bündig nur außen
Relief beidseitig

Zubehör
Glasmotiv MS 6156
Griff außen ZAE 214 B

Farbe HD 211
Dekor außen RAL 9005 matt
Seitenteil ST 01 / WG / 400
Glasmotiv MS 6156/S +
Hausnummer HFG
Option: Fingerscan BT 670
Black Edition Paket

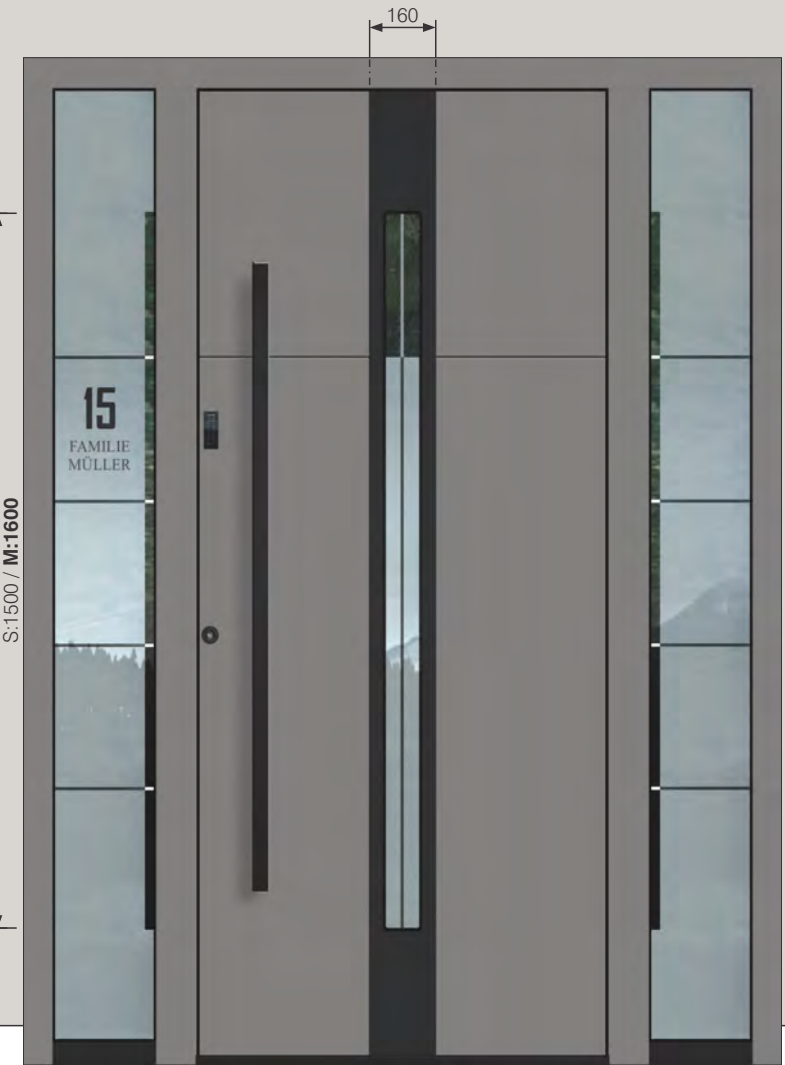

AGE 1159 B

Dekor bündig nur außen
Relief beidseitig

Zubehör
Glasmotiv MS 6177
Griff außen ZAE 214 B

Farbe RAL 9007 FS
Dekor außen RAL 9005 matt
Seitenteil ST 01 / WG / 400
Glasmotiv MS 6177/S +
Hausnummer HFG
Option: Fingerscan BT 670
Black Edition Paket

inoSmart
SMART DOOR SYSTEM

BT 670

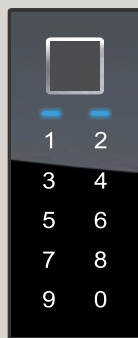

FINGERSCAN,
CODETASTER,
BLUETOOTH.

AGE 1298 B

Relief beidseitig

Zubehör MS 6674
Griff außen ZAE 214 B

Farbe 70 784 FS
Seitenteil ST 01 / WG / 400
Glasmotiv MS 6674/S
Option: Fingerscan BT 670
Black Edition Paket



AGE 1355 B

Relief beidseitig

Zubehör MS 6687 +
Glasmotiv Hausnummer HFG
Griff außen ZAE 214 B

Farbe RAL 9007 FS
Seitenteil ST 01 / WG / 400
Glasmotiv MS 6687/S
Option: Fingerscan BT 670
Black Edition Paket



EXCLUSIVE TÜREN



AGE 1562

Edelstahl Applikationen
bündig nur außen
Relief beidseitig

Zubehör
Glasmotiv MS 6855 +
Hausnummer HFG
Griff außen ZAE 714

Farbe 70 784 FS
Option: Fingerscan BT 610



AGE 1562 B

Schwarze Applikationen
bündig nur außen
Relief beidseitig

Zubehör
Glasmotiv MS 6855 +
Hausnummer HFG
Griff außen ZAE 214 B

Farbe RAL 9007 FS
Seitenteil ST 01 / WG / 400
Glasmotiv MS 6855/S
Option: Fingerscan BT 670
Black Edition Paket



AGE 1243 B

Relief beidseitig

Zubehör
Glasmotiv MS 6688
Griff außen ZAE 215 B

Farbe RAL 9007 FS
Seitenteil ST 01 / WG / 400
Glasmotiv MS 6688/S+
Hausnummer HFG
Option: Fingerscan BT 670
Black Edition Paket

- MULDE ASYMETRISCH
- SERIE 200
- GLEICHFARBIG

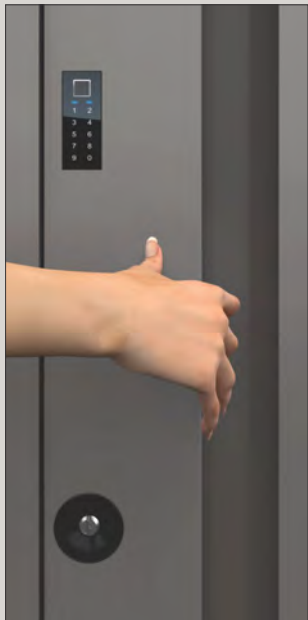

AGE 1232 B

Glatte Füllung

Zubehör
 Glasmotiv MS 6486/S
 Griff außen GM 216 TF

Farbe RAL 9007 FS
 Seitenteil ST 01 / WG / 400
 Glasmotiv MS 6486/S +
 Hausnummer HFG
 Option: Fingerscan BT 670
 Black Edition Paket



AGE 1237

Glatte Füllung

Zubehör
 Glasmotiv MS 6440 +
 Hausnummer HF (schwarz)
 Griff außen ZAE 211 B

Farbe RAL 70 784 FS
 Seitenteil ST 01 / WG / 400
 Glasmotiv MS 6440/S
 Option: Fingerscan BT 670

EXCLUSIVE TÜREN

NEU! NIEDRIGES SOCKELPROFIL IM SEITENTEIL

Ein niedriges Sockelprofil mag auf den ersten Blick unscheinbar wirken. Doch durch Fortschritte bei der Entwicklung von Haustüren ist es nun möglich, den Blendrahmen hinter der Fassade zu verstecken und so die Aufmerksamkeit auf das niedrige Sockelprofil zu lenken. Unsere Lösung ermöglicht ein besonders niedriges Sockelprofil, ohne die Sicherheit Ihres Zuhauses zu beeinträchtigen. Von außen ist das Sockelprofil bewusst in schwarz gehalten, um es unauffällig zu machen. Auf der Innenseite ist das Sockelprofil in der gleichen Farbe wie der Blendrahmen gehalten.

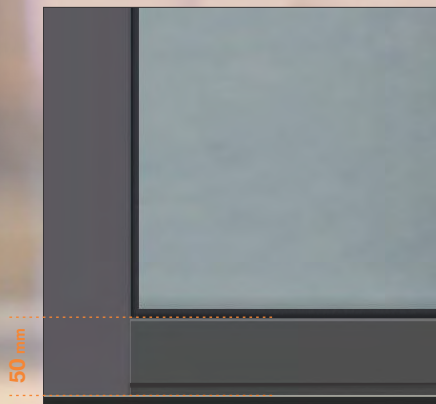

NIEDRIGES SOCKELPROFIL
Farbe - RAL 9005 matt



AGE 1230 B

Relief nur außen

Zubehör
Glasmotiv MS 6064
Griff außen ZAE 211 B

Farbe 70 784 FS
Seitenteil ST 01 / WG / 400
Glasmotiv MS 6064/S +
Hausnummer HFG
Option: Fingerscan BT 670
Black Edition Paket



AGE 1349 B

Relief beidseitig

Zubehör
Glasmotiv MS 6487
Griff außen ZAE 211 B

Farbe RAL 9007 FS
Seitenteil ST 01 / WG / 400
Glasmotiv MS 6487/S +
Hausnummer HFG
Option: Fingerscan BT 670
Black Edition Paket

BT 19 E -
Elektronischer Türspion
Inneneinheit



Außeneinheit

Mit einer Kamera und einem LCD-Farbmonitor ausgestattet, zeigt der elektronische Türspion per Knopfdruck, wer vor der Tür steht.

BT 670



AGE 1806

Relief beidseitig

Zubehör
Glasmotiv MS 6857
Griff außen ZAE 709

Farbe 80 077 FS
Türspion BT 19 E
Seitenteil ST 01 / WG / 400
Glasmotiv MS 6857/S +
Hausnummer HFG
Option: Fingerscan BT 610



AGE 1823 B

Relief beidseitig

Zubehör
Glasmotiv MS 6179
Griff außen ZAE 214 B

Farbe 70 784 FS
Seitenteil ST 01 / WG / 400
Glasmotiv MS 6179/S +
Hausnummer HFG
Option: Fingerscan BT 670
Black Edition Paket

EXCLUSIVE TÜREN



Glasvordach mit optionaler LED Beleuchtung

B: 1000 / 1200 / **1400** / 1600 / 1800

80
360 mm

750 mm

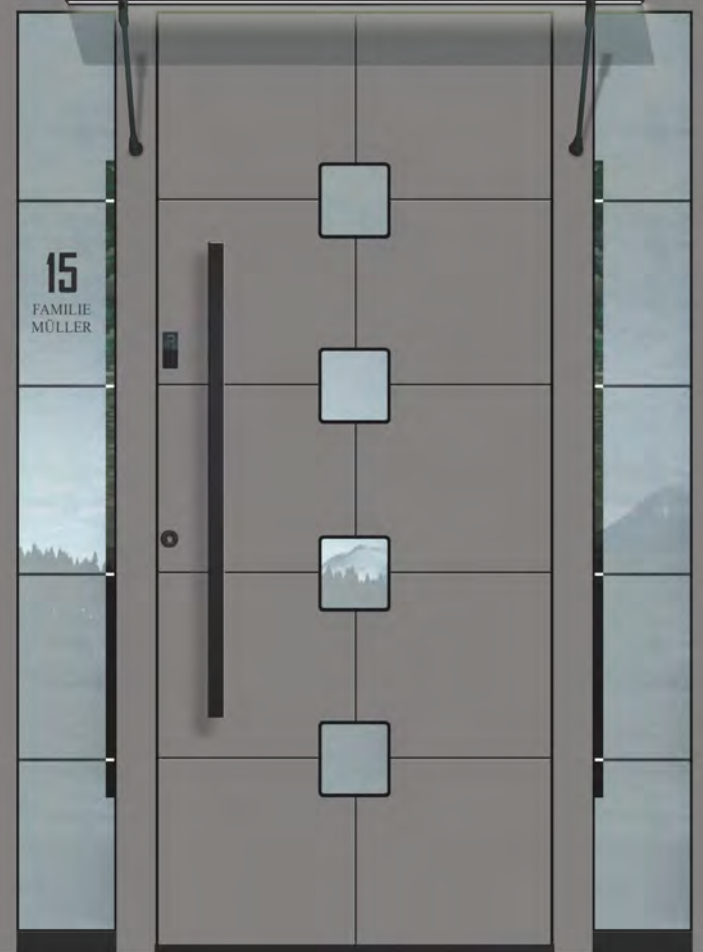

AGE 1381 B

Relief nur außen

Zubehör
Glasmotiv MS 6180
Griff außen ZAE 208 B

Farbe RAL 9007 FS
Seitenteil ST 01 / WG / 400
Glasmotiv MS 6180/S +
Hausnummer HFG
Option: Fingerscan BT 670
Black Edition Paket
Glasvordach
Verbreiterung BV 80



AGE 1314

Edelstahl Applikationen
bündig nur außen
Relief beidseitig

Zubehör
Glasmotiv MS 6181
Griff außen ZAE 709

Farbe 80 077 FS
Seitenteil ST 01 / WG / 400
Glasmotiv MS 6181/S +
Hausnummer HFG
Option: Fingerscan BT 610

- MULDE ASYMMETRISCH
- SERIE 200
- RAL 9005 matt

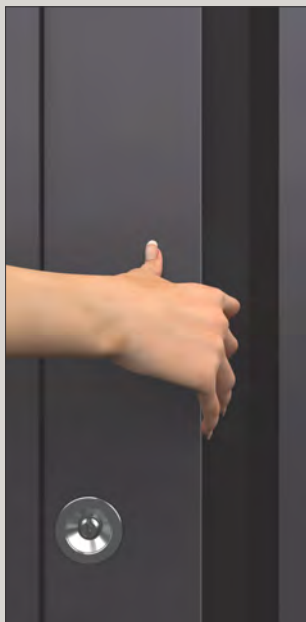

AGE 1583

Glatte Füllung

Zubehör
 Glasmotiv MS 6182
 Griff außen GM 216 TF

Farbe 70 784 FS
 Seitenteil ST 01 / WG / 400
 Glasmotiv MS 6182/S +
 Hausnummer HFG
 Option: Fingerscan BT 670



AGE 1802

Relief beidseitig

Zubehör
 Glasmotiv MS 6183 +
 Hausnummer HFG
 Griff außen ZAE 709

Farbe RAL 8022 FS matt
 Seitenteil ST 01 / WG / 400
 Glasmotiv MS 6183/S
 Option: Fingerscan BT 610

EXCLUSIVE TÜREN

NEU! NIEDRIGES SOCKELPROFIL IM SEITENTEIL

Ein niedriges Sockelprofil mag auf den ersten Blick unscheinbar wirken. Doch durch Fortschritte bei der Entwicklung von Haustüren ist es nun möglich, den Blendrahmen hinter der Fassade zu verstecken und so die Aufmerksamkeit auf das niedrige Sockelprofil zu lenken. Unsere Lösung ermöglicht ein besonders niedriges Sockelprofil, ohne die Sicherheit Ihres Zuhauses zu beeinträchtigen. Von außen ist das Sockelprofil bewusst in schwarz gehalten, um es unauffällig zu machen. Auf der Innenseite ist das Sockelprofil in der gleichen Farbe wie der Blendrahmen gehalten.

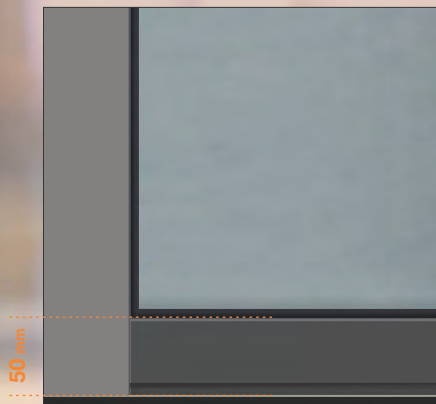

NIEDRIGES SOCKELPROFIL
Farbe - RAL 9005 matt



AGE 1359 B

Schwarze Applikationen
bündig nur außen
Relief beidseitig

Zubehör
Glasmotiv MS 6831
Griff außen ZAE 214 B

Farbe RAL 9007 FS
Seitenteil ST 01 / WG / 400
Glasmotiv MS 6831/S +
Hausnummer HFG
Option: Fingerscan BT 670
Black Edition Paket

AGE 1326

Edelstahl Applikationen
bündig nur außen
Relief beidseitig

Zubehör
Glasmotiv MS 6071
Griff außen ZAE 709

Farbe 70 784 FS
Seitenteil ST 01 / WG / 400
Glasmotiv MS 6071/S +
Hausnummer HFG
Option: Fingerscan BT 610

inoSmart
SMART DOOR SYSTEM

BT 610



FINGERSCAN,
CODETASTER,
BLUETOOTH
UND
LED BELEUCHTUNG

AGE 1351

Glatte Füllung

Zubehör
Glasmotiv MS 6001
Griff außen ZAE 709

Farbe 80 077 FS
Seitenteil ST 01 / WG / 400
Glasmotiv MS 6184/S +
Hausnummer HFG
Option: Fingerscan BT 610



260



AGE 1351 B

Glatte Füllung

Zubehör
Glasmotiv MS 6184
Griff außen ZAE 214 B

Farbe 9007 FS
Seitenteil ST 01 / WG / 400
Glasmotiv MS 6184/S +
Hausnummer HFG
Option: Fingerscan BT 670
Black Edition Paket

EXCLUSIVE TÜREN

INNENANSICHT

Bei allen Exclusiv Modellen können Sie die Innenfarbe der Tür wählen. Wählen Sie diejenige, die am besten zu Ihrer Wohnung passt und mit dem restlichen Dekor eine Einheit bildet. Oder Sie wählen eine, die sich abhebt.



AGE 1521

Innenansicht
Farbe innen - 70 784 FS



AGE 1521

Relief beidseitig
Zubehör
Glasmotiv MS 6463
Griff außen ZAE 709

Farbe 70 784 FS
Seitenteil ST 01 / WG / 400
Glasmotiv MS 6463/S +
Hausnummer HFG
Option: Fingerscan BT 670

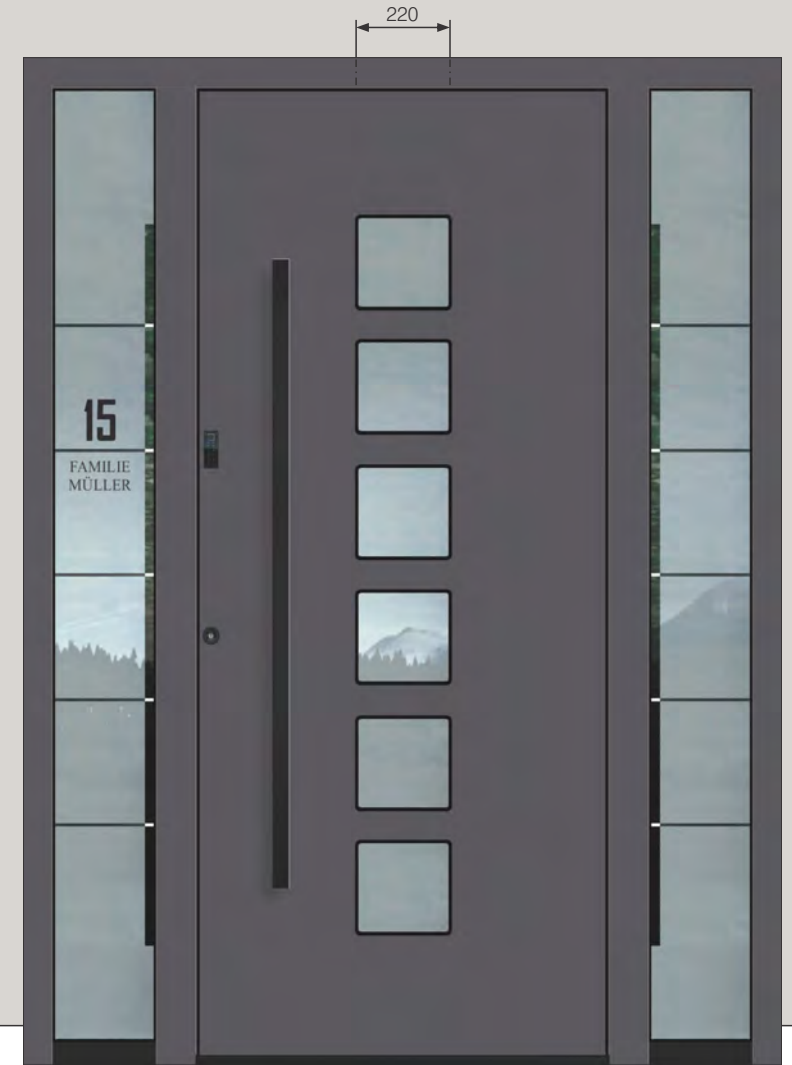

AGE 1363 B

Glatte Füllung
Zubehör
Glasmotiv MS 6187
Griff außen ZAE 214 B

Farbe 70 784 FS
Seitenteil ST 01 / WG / 400
Glasmotiv MS 6187/S +
Hausnummer HFG
Option: Fingerscan BT 670
Black Edition Paket

inoSmart
SMART DOOR SYSTEM

BT 610



FINGERSCAN,
CODETASTER,
BLUETOOTH
UND
LED BELEUCHTUNG

AGE 1130

Edelstahl Applikationen
bündig nur außen
Relief beidseitig

Zubehör
Glasmotiv MS 6186
Griff außen ZAE 707

Farbe 80 077 FS
Türspion BT 19 E
Seitenteil ST 01 / WG / 400
Glasmotiv MS 6186/S +
Hausnummer HFG
Option: Fingerscan BT 610



AGE 1130 B

Schwarze Applikationen
bündig nur außen
Relief beidseitig

Zubehör
Glasmotiv MS 6186
Griff außen ZAE 214 B

Farbe RAL 9007 FS
Seitenteil ST 01 / WG / 400
Glasmotiv MS 6186/S +
Hausnummer HFG
Option: Fingerscan BT 670
Black Edition Paket



EXCLUSIVE TÜREN

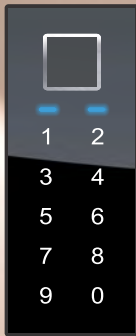

BT 670

FINGERSCAN,
CODETASTER,
BLUETOOTH.



AGE 1104 B

Innenansicht
Farbe innen - 70 784 FS



AGE 1104 B

Relief beidseitig
Zubehör
Glasmotiv MS 6186
Griff außen ZAE 214 B

Farbe 70 784 FS
Seitenteil ST 01 / WG / 400
Glasmotiv MS 6186/S +
Hausnummer HFG
Option: Fingerscan BT 670
Black Edition Paket



AGE 1121

Dekor bündig nur außen
Edelstahl Applikationen
bündig nur außen
Relief nur innen

Zubehör
Glasmotiv MS 6186
Griff außen ZAE 714

Farbe 80 077 FS
Dekor außen HD 224
Seitenteil ST 01 / WG / 400
Glasmotiv MS 6186/S +
Hausnummer HFG
Option: Fingerscan BT 610

- STOßGRIFF AUBEN
- SERIE 70
- EDELSTAHL MATT
- OPTION FINGERSCAN



AGE 1128

Edelstahl Applikationen
bündig nur außen
Relief beidseitig

Zubehör
Glasmotiv MS 6780
Griff außen ZAE 709

Farbe 80 077 FS
Seitenteil ST 01 / WG / 400
Glasmotiv MS 6780/S +
Hausnummer HFG
Option: Fingerscan BT 610



AGE 1128 B

Schwarze Applikationen
bündig nur außen
Relief beidseitig

Zubehör
Glasmotiv MS 6780
Griff außen ZAE 214 B

Farbe RAL 9007 FS
Seitenteil ST 01 / WG / 400
Glasmotiv MS 6780/S +
Hausnummer HFG
Option: Fingerscan BT 670
Black Edition Paket

EXCLUSIVE TÜREN

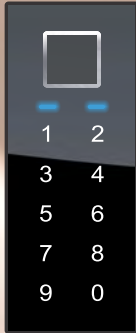

BT 660

FINGERSCAN,
CODETASTER,
BLUETOOTH
UND
LED BELEUCHTUNG



AAE 1622 B

Innenansicht
Farbe innen - 70 784 FS



AAE 1622 BH

Dekor bündig nur außen
Schwarze Applikationen
bündig nur außen
Relief nur innen

Zubehör
Glasmotiv MS 6190
Griff außen ZAE 793 BT

Farbe 70 784 FS
Dekor außen RAL 9005 matt
Paneel außen DD 424
Seitenteil ST 01 / WG / 400
Glasmotiv MS 6190/S +
Hausnummer HFG
Option: Black Edition Paket

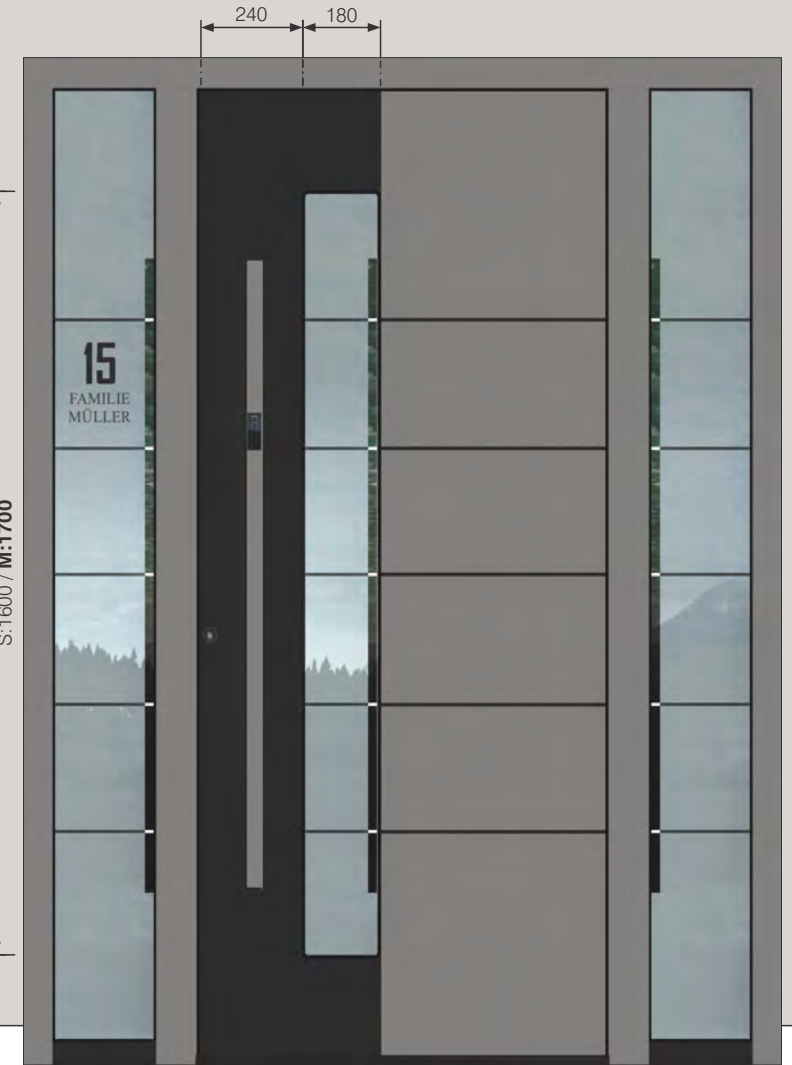

AAE 1622 B

Dekor bündig nur außen
Schwarze Applikationen
bündig nur außen
Relief nur innen

Zubehör
Glasmotiv MS 6190
Griff außen ZAE 214 TF

Farbe RAL 9007 FS
Dekor außen RAL 9005 matt
Seitenteil ST 01 / WG / 400
Glasmotiv MS 6190/S +
Hausnummer HFG
Option: Fingerscan BT 660
Black Edition Paket

- STOßGRIFF AUBEN
- SERIE 70
- EDELSTAHL MATT
- OPTION FINGERSCAN



AAE 1604

Dekor bündig nur außen
Edelstahl Applikationen
bündig nur außen
Relief nur innen

Zubehör
Glasmotiv MS 6452
Griff außen ZAE 714

Farbe 80 077 FS
Dekor außen RAL 9005 matt
Seitenteil ST 01 / WG / 400
Glasmotiv MS 6452/S
Option: Fingerscan BT 610



AAE 1604 B

Dekor bündig nur außen
Schwarze Applikationen
bündig nur außen
Relief nur innen

Zubehör
Glasmotiv MS 6452
Griff außen ZAE 214 TF

Farbe RAL 9007 FS
Dekor außen RAL 9005 matt
Seitenteil ST 01 / WG / 400
Glasmotiv MS 6452/S +
Hausnummer HFG
Option: Fingerscan BT 660
Black Edition Paket

EXCLUSIVE TÜREN

INNENANSICHT

Bei allen Exclusiv Modellen können Sie die Innenfarbe der Tür wählen. Wählen Sie diejenige, die am besten zu Ihrer Wohnung passt und mit dem restlichen Dekor eine Einheit bildet. Oder Sie wählen eine, die sich abhebt.



AGE 1617
Innenansicht
Farbe innen - HD 224



AAE 1617
Dekor bündig nur außen
Relief nur innen
Zubehör
Glasmotiv MS 6840
Griff außen ZAE 7191
Farbe HD 224
Dekor außen RAL 9005 matt
Seitenteil ST 01 / WG / 400
Glasmotiv MS 6840/S +
Hausnummer HFG
Option: Fingerscan BT 610

OHNE AUFPREIS
Mit oder ohne Relief (Nuten)



AAE 1623 B
Dekor bündig nur außen
Relief beidseitig
Zubehör
Glasmotiv MS 6848
Griff außen ZAE 200 ML TF
Farbe RAL 9007 FS
Dekor außen RAL 9005 matt
Seitenteil ST 01 / WG / 400
Glasmotiv MS 6848/S +
Hausnummer HFG
Option: Fingerscan BT 660
Black Edition Paket

BRIEFKASTEN



BK 20 E BRIEFKASTEN EDELSTAHL



Alle anderen Kombinationen aus Programm RENZ nach Anfrage.

Breites Sortiment an RENZ Briefkastenanlagen. In der Tür integriert oder auch freistehend ausführbar.



AAE 1620 B

Dekor bündig nur außen
Schwarze Applikationen
bündig nur außen
Relief nur innen

Zubehör
Glasmotiv MS 6890
Griff außen ZAE 250 B

Farbe 70 784 FS
Dekor außen RAL 9005 matt
Seitenteil Links ST 51 / 76 / WG / 400
Seitenteil Rechts ST 01 / WG / 400
Glasmotiv MS 6890/S +
Hausnummer HFG
Option: Fingerscan BT 670
Black Edition Paket
Briefkasten BK 20 B (RAL 9005 matt)



AAE 1592

Dekor bündig nur außen
Relief nur innen

Zubehör
Glasmotiv MS 6862
Griff außen ZAE 714

Farbe 80 077 FS
Paneel außen DD 416
Dekor außen 80 077 FS
Seitenteil ST 01 / WG / 400
Glasmotiv MS 6862/S +
Hausnummer HFG
Option: Fingerscan BT 610



EXCLUSIVE TÜREN

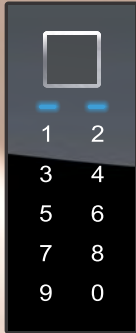

BT 660

FINGERSCAN,
CODETASTER,
BLUETOOTH
UND
LED BELEUCHTUNG



AGE 1612

Innenansicht
Farbe innen - 80 077 FS

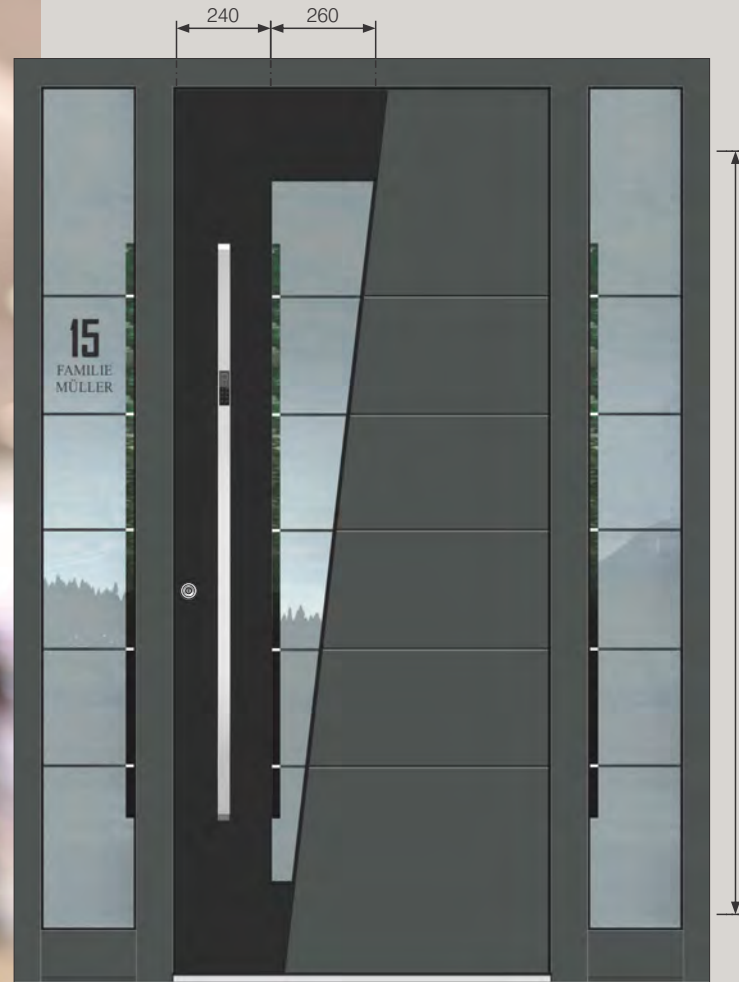

AAE 1612

Dekor bündig nur außen
Relief beidseitig

Zubehör
Glasmotiv MS 6509
Griff außen ZAE 714

Farbe 80 077 FS
Dekor außen RAL 9005 matt
Seitenteil ST 01 / WG / 400
Glasmotiv MS 6509/S +
Hausnummer HFG
Option: Fingerscan BT 610

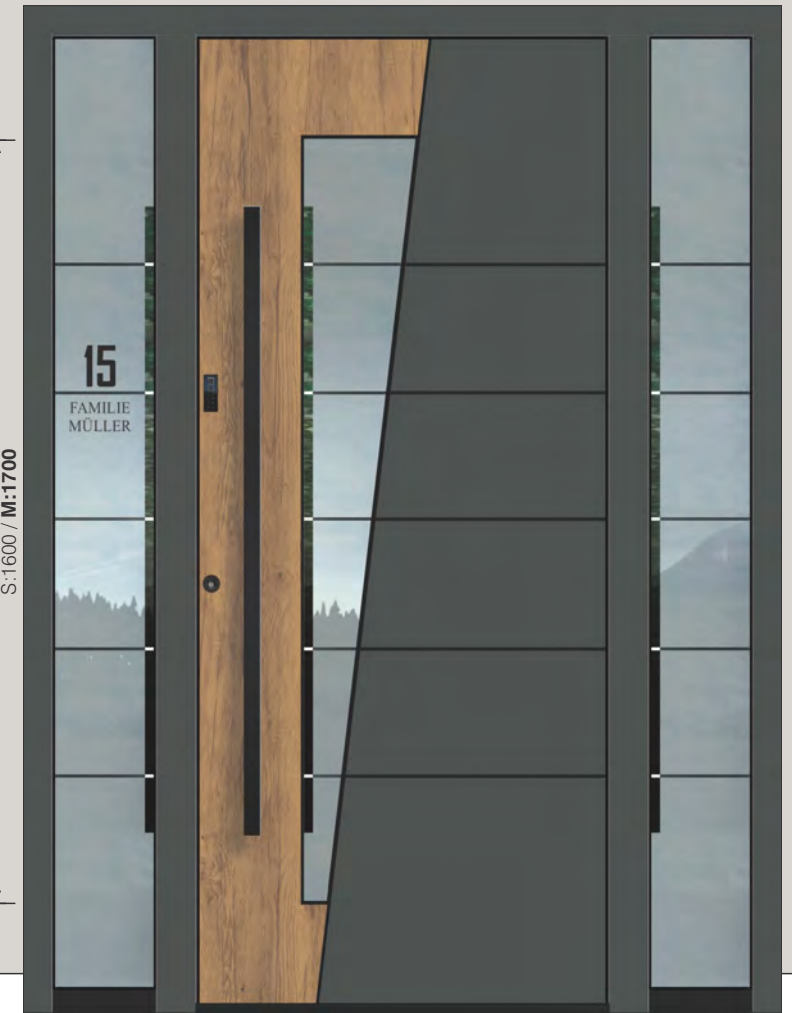

AAE 1612 B

Dekor bündig nur außen
Relief beidseitig

Zubehör
Glasmotiv MS 6509
Griff außen ZAE 214 B

Farbe 80 077 FS
Dekor außen DD 424
Seitenteil ST 01 / WG / 400
Glasmotiv MS 6509/S +
Hausnummer HFG
Option: Fingerscan BT 670
Black Edition Paket

BT 19 E

Elektronischer Türspion

Inneneinheit



Außeneinheit



Mit einer Kamera und einem LCD-Farbmonitor ausgestattet, zeigt der elektronische Türspion per Knopfdruck, wer vor der Tür steht.



AGE 1560

Dekor bündig nur außen
Relief beidseitig

Zubehör
Glasmotiv MS 6648
Griff außen ZAE 770

Farbe RAL 1013 matt
Dekor außen RAL 9005 matt
Türspion BT 19 E
Seitenteil ST 01 / WG / 400
Glasmotiv MS 6648/S +
Hausnummer HFG



AGE 1459

Edelstahl Applikationen
bündig nur außen
Relief beidseitig

Zubehör
Glasmotiv MS 6081
Griff außen ZAE 770 S

Farbe 80 077 FS
Seitenteil ST 01 / WG / 400
Glasmotiv MS 6081/S +
Hausnummer HFG

EXCLUSIVE TÜREN

INNENANSICHT

Bei allen Exclusiv Modellen können Sie die Innenfarbe der Tür wählen. Wählen Sie diejenige, die am besten zu Ihrer Wohnung passt und mit dem restlichen Dekor eine Einheit bildet. Oder Sie wählen eine, die sich abhebt.



AGE 1456
Innenansicht
Farbe innen - 80 077 FS



OHNE AUFPREIS
Mit oder ohne Relief (Nuten)
bei Modellen in Holzdekorfarben.

AGE 1456
Dekor bündig nur außen
Relief nur innen
Zubehör
Glasmotiv MS 6651
Griff außen ZAE 709
Farbe HD 224
Dekor außen RAL 9005 matt
Seitenteil ST 01 / WG / 400
Glasmotiv MS 6651/S +
Hausnummer HFG
Option: Fingerscan BT 610



AGE 1456 B
Dekor bündig nur außen
Relief beidseitig
Zubehör
Glasmotiv MS 6650
Griff außen ZAE 214 B
Farbe 80 077 FS
Dekor außen DD 424
Seitenteil ST 01 / WG / 400
Glasmotiv MS 6650/S +
Hausnummer HFG
Option: Fingerscan BT 670
Black Edition Paket

AE SERIE

Unterschiedliche Modellserien für unterschiedliche Designergeschmacksrichtungen.

Serie AE - mit Edelstahlglasrahmen.

Das Merkmal der Serie AE ist die scharfe Linie zwischen Glas und Aluminium, betont durch den Edelstahlrahmen. Die elegante Bündigkeit des Edelstahlrahmens mit der Türfläche innen und außen, gibt mit Ihrem Aussehen den Modellen der AE Serie eine ausgesprochene Erkennbarkeit. Die Betonung der Designerserie liegt in der Qualität der Endbearbeitung, in der Qualität der eingearbeiteten Materialien und in der technischen Perfektion. Eine strenge Kontrolle durch den gesamten technischen Herstellungsprozess und die Endkontrolle von **EXCLUSIV - Türen**, garantieren bei minimaler Wartung, eine sehr lange Nützlichkeitsdauer. Allen Modellen der Serie AE können Sie zusätzlich Ihre individuelle Designernote verleihen, indem Sie durch eine kleine oder größere Modifikation Ihr vollkommenes Unikat Modell von **EXCLUSIV - Türen** schaffen.

AEE 1284 BH

Schwarze Applikationen
bündig nur außen
Relief beidseitig

Zubehör
Glasmotiv MS 6191 +
Hausnummer HFG
Griff außen ZAE 211 B

Farbe RAL 9005 matt
Paneel außen DD 426
Seitenteil ST 01 / WG / 400
Glasmotiv MS 6191/S
Option: Fingerscan BT 670
Black Edition Paket

GLASMOTIV

mit dem oberen Klarglasfeld für die Hausnummer kann auch mit der Folie, gleich wie unten, ohne Aufpreis hergestellt werden (MS 6191 OK).

inoSmart
SMART DOOR SYSTEM

BT 670

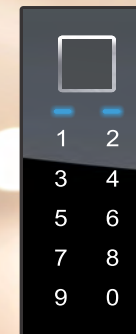

FINGERSCAN,
CODETASTER,
BLUETOOTH.



EXCLUSIVE TÜREN

INNENANSICHT

Bei allen Exclusiv Modellen können Sie die Innenfarbe der Tür wählen. Wählen Sie diejenige, die am besten zu Ihrer Wohnung passt und mit dem restlichen Dekor eine Einheit bildet. Oder Sie wählen eine, die sich abhebt.



AEE 1284 B

Innenansicht
Farbe innen - RAL 9007 FS



AEE 1284 B

Schwarze Applikationen
bündig nur außen
Relief beidseitig

Zubehör
Glasmotiv MS 6191 OK
Griff außen ZAE 211 B

Farbe RAL 8003 matt
Seitenteil ST 01 / WG / 400
Glasmotiv MS 6191/S +
Hausnummer HFG
Option: Fingerscan BT 670
Black Edition Paket

AEE 1284

Edelstahl Applikationen
bündig nur außen
Relief beidseitig

Zubehör
Glasmotiv MS 6191 +
Hausnummer HFG
Griff außen ZAE 709

Farbe 70 784 FS
Seitenteil ST 01 / WG / 400
Glasmotiv MS 6191/S
Option: Fingerscan BT 670

- STOßGRIFF AUBEN
- SERIE 70
- EDELSTAHL MATT
- OPTION FINGERSCAN



AEE 1070

Edelstahl Applikationen
bündig nur außen
Relief beidseitig

Zubehör
Glasmotiv MS 4477
Griff außen ZAE 707

Farbe 80 077 FS
Türspion BT 19 E
Seitenteil ST 01 / WG / 400
Glasmotiv MS 4477/S +
Hausnummer HFG
Option: Fingerscan BT 610



AEE 1070 B

Schwarze Applikationen
bündig nur außen
Relief beidseitig

Zubehör
Glasmotiv MS 4477
Griff außen ZAE 214 B

Farbe RAL 9007 FS
Seitenteil ST 01 / WG / 400
Glasmotiv MS 4477/S +
Hausnummer HFG
Option: Fingerscan BT 670
Black Edition Paket

EXCLUSIVE TÜREN

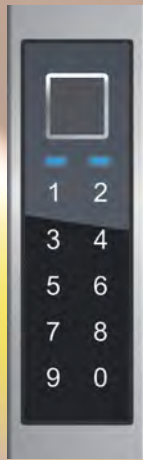

BT 610
 FINGERSCAN,
 CODETASTER,
 BLUETOOTH
 UND
 LED BELEUCHTUNG

Option:
 Edelstahl Applikation kann in RAL
 Farbe pulverbeschichtet werden.



AEE 1075

Innenansicht
 Farbe innen - 70 784 FS



AEE 1075 B

Dekor bündig nur außen
 Schwarze Applikation bündig
 nur außen
 Relief beidseitig

Zubehör
 Glasmotiv MS 4477
 Griff außen ZAE 211 B

Farbe 70 784 FS
 Dekor außen DD 424
 Seitenteil ST 01 / WG / 400
 Glasmotiv MS 4477/S +
 Hausnummer HFG
 Option: Fingerscan BT 670
 Black Edition Paket



AEE 1087

Dekor bündig nur außen
 Edelstahl Applikation bündig
 nur außen
 Relief nur innen

Zubehör
 Glasmotiv MS 6383
 Griff außen ZAE 709

Farbe 80 077 FS
 Paneel außen DD 416 - Split Eiche Dunkel
 Dekor außen 80 077 FS
 Seitenteil ST 01 / WG / 400
 Glasmotiv MS 6383/S +
 Hausnummer HFG
 Option: Fingerscan BT 610

inoSmart
SMART DOOR SYSTEM

BT 610



FINGERSCAN,
CODETASTER,
BLUETOOTH
UND
LED BELEUCHTUNG

AAE 1046

Dekor bündig nur außen
Edelstahl Applikation
bündig nur außen
Relief nur innen

Zubehör
Glasmotiv MS 6200-WS (weiß/schwarz)
Griff außen ZAE 770 S

Farbe 80 077 FS
Dekor außen DD 416 - Split Eiche dunkel
Seitenteil ST 01 / WG / 400
Glasmotiv MS 6200/S +
Hausnummer HFG
Option: Fingerscan BT 670

OHNE AUFPREIS

Mit oder ohne Relief (Nuten)
bei Modellen in Holzdekorfarben.



AAE 1059

Dekor bündig nur außen
Edelstahl Applikation bündig
nur außen
Relief beidseitig

Zubehör
Glasmotiv MS 6652 +
Hausnummer HFG
Griff außen ZAE 770 S

Farbe 80 077 FS
Dekor außen RAL 9005 matt
Seitenteil ST 01 / WG / 400
Glasmotiv MS 6652/S

EXCLUSIVE TÜREN

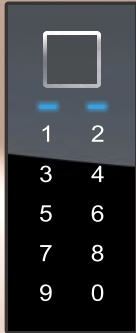

BT 660

FINGERSCAN,
CODETASTER,
BLUETOOTH
UND
LED BELEUCHTUNG



AEE 1088 B

Innenansicht
Farbe innen - RAL 9007 FS



AEE 1088 B

Schwarze Applikation
bündig nur außen
Relief beidseitig

Zubehör
Glasmotiv MS 6891
Griff außen ZAE 214 B

Farbe RAL 9007 FS
Seitenteil ST 01 / WG / 400
Glasmotiv MS 6891/S +
Hausnummer HFG
Option: Fingerscan BT 670
Black Edition Paket



AEE 1076

Edelstahl Applikation
bündig nur außen
Relief beidseitig

Zubehör
Glasmotiv MS 6892
Griff außen ZAE 770 S

Farbe 80 077 FS
Seitenteil ST 01 / WG / 400
Glasmotiv MS 6892/S +
Hausnummer HFG
Option: Fingerscan BT 670

BRIEFKASTEN



BK 20 E BRIEFKASTEN EDELSTAHL



Alle anderen Kombinationen aus Programm RENZ nach Anfrage.

Breites Sortiment an RENZ Briefkastenanlagen. In der Tür integriert oder auch freistehend ausführbar.

AGE 1769

Dekor bündig nur außen
Edelstahl Applikation bündig nur außen
Relief nur innen

Zubehör
Glasmotiv MS 6895
Griff außen ZAE 701

Farbe 80 077 FS
Dekor außen RAL 9005 matt
Türspion BT 19 E
Seitenteil ST 51 / 76 / WG / 400
Glasmotiv MS 6895/S +
Hausnummer HFG
Option: Briefkasten BK 20 B (RAL 9005 matt)



AAE 1124

Dekor bündig nur außen
Edelstahl Applikationen bündig nur außen
Relief beidseitig

Zubehör
Glasmotiv MS 6423-WS (weiß/schwarz)
Griff außen ZAE 240 B

Farbe 80 077 FS
Dekor außen RAL 9005 matt
Seitenteil ST 01 / WG / 400
Glasmotiv MS 6423/S +
Hausnummer HFG

EXCLUSIVE TÜREN

ROLLENTÜRBÄNDER IN PASSENDER TÜR-FARBE

Bei den 16 meistgehenden Haustürfarben sind jetzt serienmäßig und ohne Aufpreis automatisch auch die Rolllentürbänder in der gleichen Farbe, die für eine ansprechende Haustüroptik sorgen.



AAE 1223

Innenansicht
Farbe innen - 80 077 FS

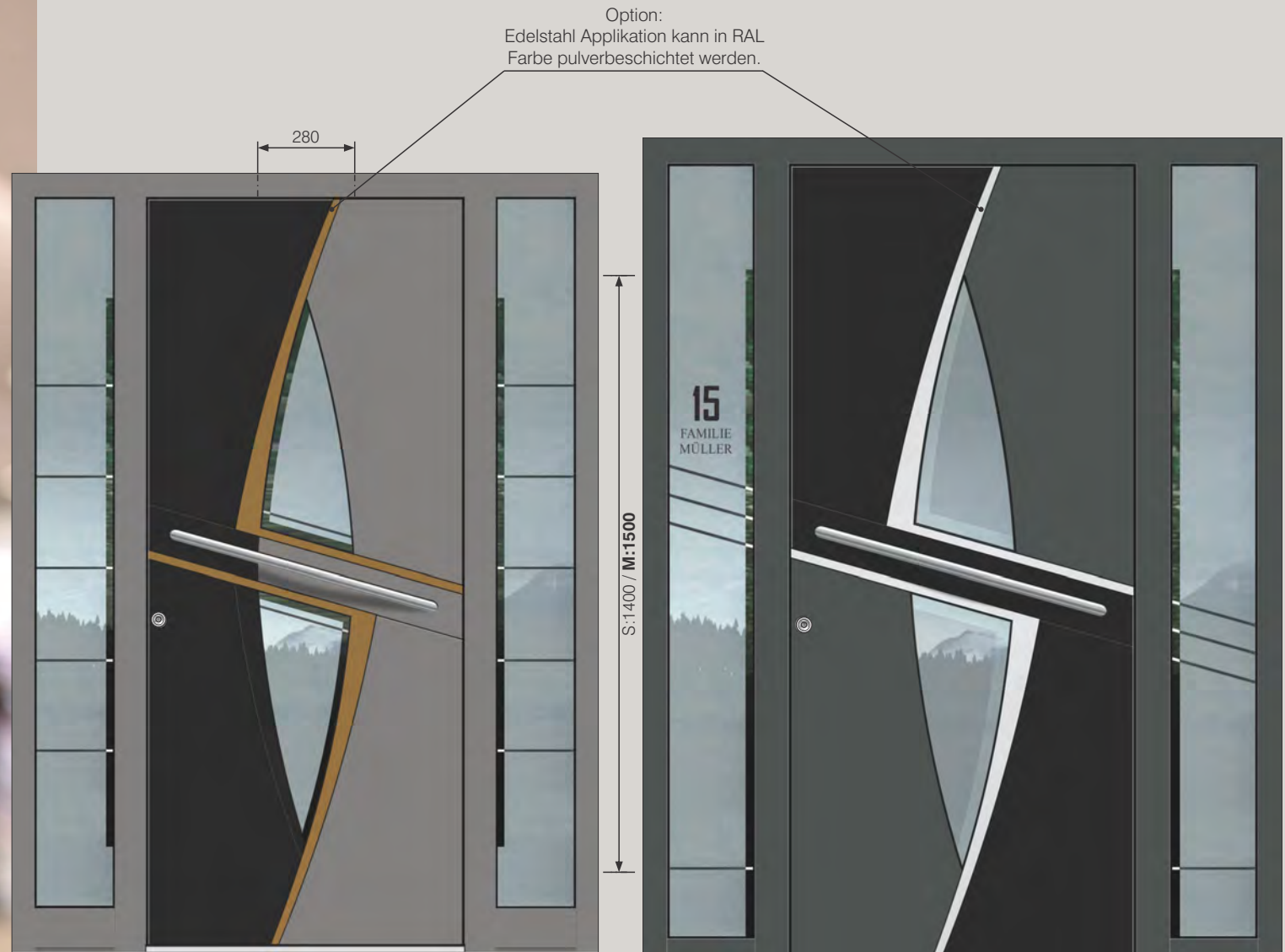

Option:
Edelstahl Applikation kann in RAL
Farbe pulverbeschichtet werden.

AAE 1223

Dekor bündig nur außen
Edelstahl Applikationen
bündig beidseitig
Relief beidseitig

Zubehör
Glasmotiv MS 6420
Griff außen ZAE 760

Farbe RAL 9007 FS
Dekor außen RAL 9005 matt
Seitenteil ST 01 / WG / 400
Glasmotiv MS 6420/S

AAE 1222

Dekor bündig nur außen
Edelstahl Applikationen
bündig beidseitig
Relief beidseitig

Zubehör
Glasmotiv MS 6849
Griff außen ZAE 760

Farbe 80 077 FS
Dekor außen RAL 9005 matt
Seitenteil ST 01 / WG / 400
Glasmotiv MS 6849/S +
Hausnummer HFG

ANALYSE DES FINGERABDRUCKS, OB DER GEEIGNET IST FÜR DIE IDENTIFIKATION

Die fortschrittliche Inosmart-APP ermöglicht eine effiziente Analyse des Fingerabdrucks sowie Eignung des Fingerabdruckes und erkennt das Fingerabdruckbild, wie man es von biometrischen Sensoren kennt.

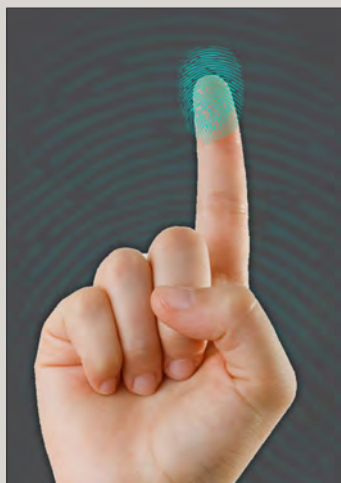

AEE 1118

Edelstahl Ornamentrahmen
bündig nur außen
Relief beidseitig

Zubehör
Glasmotiv MS 6100
Griff außen ZAE 770
Wetterschenkel E-200

Farbe 70 784 FS
Seitenteil ST 01 / WG / 400
Glasmotiv MS 6100/S +
Hausnummer HFG
Option: Fingerscan BT 670

AEE 1169

Edelstahl Ornamentrahmen
bündig nur außen
Relief beidseitig

Zubehör
Glasmotiv MS 6194
Griff außen ZAE 713

Farbe 80 077 FS
Seitenteil ST 01 / WG / 400
Glasmotiv MS 6194/S+
Hausnummer HFG
Option: Fingerscan BT 610

EXCLUSIVE TÜREN

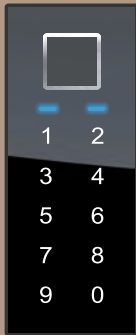

BT 660

FINGERSCAN,
CODETASTER,
BLUETOOTH
UND
LED BELEUCHTUNG



AEE 1151

Innenansicht
Farbe innen - 7039 FS



AEE 1151 B

Schwarzer Ornamentrahmen
bündig nur außen
Relief beidseitig

Zubehör
Glasmotiv MS 6195
Griff außen ZAE 211 B

Farbe RAL 7039 FS
Seitenteil ST 01 / WG / 400
Glasmotiv MS 6195/S+

Hausnummer HFG
Option: Fingerscan BT 670
Black Edition Paket

Option:
Edelstahl Applikation kann in RAL
Farbe pulverbeschichtet werden.



AEE 1160

Edelstahl Ornamentrahmen
bündig nur außen
Relief beidseitig

Zubehör
Glasmotiv MS 6467 +
Hausnummer HFG
Griff außen ZAE 714

Farbe 70 784 FS
Seitenteil ST 01 / WG / 400
Glasmotiv MS 6467/S
Option: Fingerscan BT 610

art SERIE

Unterschiedliche Modellserien für unterschiedliche Designergeschmacksrichtungen.

Serie ART - Sondermodelle.

Die Serie ART ist etwas Besonderes. Die Serie ART ist eine Kombination mehrerer ausdrucksvoller Materialien, wie Aluminium, Edelstahl, ESG Glas und zeichnet sich mit seiner ausdrucksvollen Linie aus. Für Menschen mit einem ausdrucksvollen Stil und einem besonderen Geschmack. Die Modelle passen sich weitgehend den Dimensionen an und erhalten Ihr wesentliches Aussehen auch bei extremen Abweichungen vom Normalwert. Die Betonung der Designerserie liegt in der Qualität der Endbearbeitung, in der Qualität der eingearbeiteten Materialien und in der technischen Perfektion. Eine strenge Kontrolle durch den gesamten technischen Herstellungsprozess und die Endkontrolle von **EXCLUSIV - Türen**, garantieren bei minimaler Wartung, eine sehr lange Nützlichkeitsdauer. Allen Modellen der Serie **art** können Sie zusätzlich Ihre individuelle Designernote verleihen, indem Sie durch eine kleine oder größere Modifikation Ihr vollkommenes Unikat Modell von **EXCLUSIV - Türen** schaffen.

AAE 1072 BH

Glas ESG außen mit Siebdruck

Zubehör
Glasmotiv MS 6805 +
Hausnummer HFG
Griff außen ZAE 217 B

Farbe RAL 9005 matt
Paneel außen DD 424
Seitenteil ST 01 / WG / 400
Glasmotiv MS 6805/S
Option: Profilkonstruktion AT 110 P
Fingerscan BT 670
Black Edition Paket

GLASMOTIV

mit dem oberen Klarglasfeld für die Hausnummer kann auch mit der Folie, gleich wie unten, ohne Aufpreis hergestellt werden (MS 6658 OK).



NEUE ALUMINIUM STOßGRIFFE AUßEN SERIE 20

In allen Inotherm Farben
Option: Mit Inosmart und
einzelner LED Beleuchtung
Option: Mit durchgehender
LED Beleuchtung

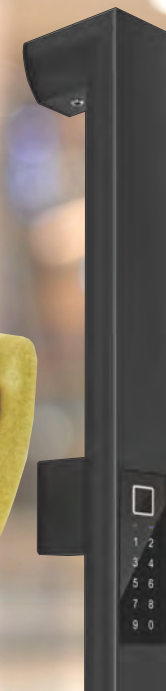

EXCLUSIVE TÜREN

ESG GLAS

auf 4 mm ALU Platte

Bei Modellen mit ESG Glas ist nur Rahmenprofil AT 110 P möglich.

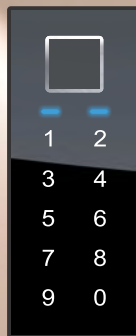

BT 670

FINGERSCAN,
CODETASTER,
BLUETOOTH.

BRIEFKASTEN



BK 20 E

BRIEFKASTEN
EDELSTAHL



Alle anderen Kombinationen aus
Programm RENZ nach Anfrage.

Breites Sortiment an RENZ
Briefkastenanlagen.
In der Tür integriert
oder auch freistehend ausführbar.

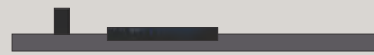

AAE 1075 B

Glas ESG außen mit Siebdruck
Relief beidseitig

Zubehör
Glasmotiv MS 6846
Griff außen ZAE 214 B

Farbe 70 784 FS
Seitenteil Links ST 51 / 76 / WG / 400
Seitenteil Rechts ST 01 / WG / 400
Glasmotiv MS 6846/S +
Hausnummer HFG
Profilkonstruktion AT 110 P

Option: Fingerscan BT 670
Black Edition Paket
Briefkasten BK 20 B (RAL 9005 matt)



AAE 1072 B

Glas ESG außen mit Siebdruck
Relief beidseitig

Zubehör
Glasmotiv MS 6805+
Hausnummer HFG
Griff außen ZAE 214 B

Farbe RAL 9007 FS
Seitenteil ST 01 / WG / 400
Glasmotiv MS 6805/S
Profilkonstruktion AT 110 P

Option: Fingerscan BT 670
Black Edition Paket

inoSmart
SMART DOOR SYSTEM

BT 610

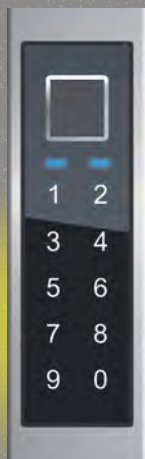

FINGERSCAN,
CODETASTER,
BLUETOOTH
UND
LED BELEUCHTUNG

AAE 1172

Glas ESG außen mit
Siebdruck
Relief beidseitig

Zubehör
Glasmotiv MS 6484
Griff außen ZAE 715

Farbe 70 784 FS
Türspion BT 19 E
Seitenteil ST 01 / WG / 400
Glasmotiv MS 6484/S +
Hausnummer HFG
Profilkonstruktion AT 110 P
Option: Fingerscan BT 610



AAE 1172 B

Glas ESG außen mit Siebdruck
Relief beidseitig

Zubehör
Glasmotiv MS 6484
Griff außen ZAE 214 B

Farbe RAL 9007 FS
Türspion BT 19 EB
Seitenteil ST 01 / WG / 400
Glasmotiv MS 6484/S
Profilkonstruktion AT 110 P
Option: Fingerscan BT 670
Black Edition Paket



EXCLUSIVE TÜREN

ESG GLAS

auf 4 mm ALU Platte

Bei Modellen mit ESG Glas ist nur
Rahmenprofil AT 110 P möglich.

Glasvordach mit optionaler LED Beleuchtung



AAE 1094 B

Glas ESG außen mit Siebdruck
Relief beidseitig

Zubehör
Glasmotiv MS 6196
Griff außen ZAE 214 B

Farbe RAL 9007 FS
Seitenteil ST 01 / WG / 400
Glasmotiv MS 6196/S +
Hausnummer HFG
Profilkonstruktion AT 110 P
Option: Fingerscan BT 670
Black Edition Paket



AAE 1095 B

Glas ESG außen mit Siebdruck
Relief beidseitig

Zubehör
Glasmotiv MS 6655
Griff außen ZAE 211 B

Farbe 70 784 FS
Seitenteil ST 01 / WG / 400
Glasmotiv MS 6655/S +
Hausnummer HFG
Profilkonstruktion AT 110 P
Option: Fingerscan BT 670
Black Edition Paket

inoSmart
SMART DOOR SYSTEM

BT 670

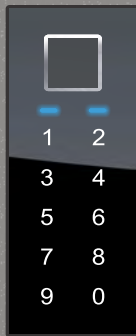

FINGERSCAN,
CODETASTER,
BLUETOOTH.

AAE 1093

Glas ESG außen mit
Siebdruck
Relief beidseitig

Zubehör
Glasmotiv MS 6556
Gitter GE 123
Griff außen ZAE 214 B

Farbe 80 077 FS
Seitenteil ST 01 / WG / 400
Glasmotiv MS 6556/S +
Hausnummer HFG
Profilkonstruktion AT 110 P
Option: Fingerscan BT 670

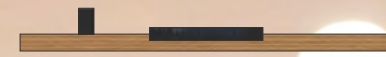

AAE 1165 B

Glas ESG außen mit Siebdruck
Relief beidseitig

Zubehör
Glasmotiv MS 6197
Griff außen ZAE 214 B

Farbe HD 211
Seitenteil ST 01 / WG / 400
Glasmotiv MS 6197/S+
Hausnummer HFG
Profilkonstruktion AT 110 P
Option: Fingerscan BT 670
Black Edition Paket

EXCLUSIVE TÜREN

ESG GLAS

Bei Modellen mit ESG Glas ist nur
Rahmenprofil AT 110 P möglich.



AAE 1158

Innenansicht
Farbe innen - RAL 9007 FS
Innen - Spiegel



SF 1703 - Stehflügel

AAE 1158
Glas ESG außen mit Siebdruck
und Rillenschliff
Relief nur innen
Zubehör
Griff außen GM 516 ST
Farbe RAL 9007 FS
Paneel außen Glas ESG (schwarz)
Profilkonstruktion AT 110 P
Option: Fingerscan BT 660
SF 1703 - Stehflügel mit
ESG Glas außen



AAE 1186

Glas ESG außen mit
Siebdruck und Rillenschliff
Relief nur innen
Zubehör
Griff außen ZAE 216 TF
Farbe RAL 9007 FS
Paneel außen Glas ESG (schwarz)
Seitenteil ST 01 / WG / 400
Glasmotiv MS 6871/S +
Hausnummer HFG
Profilkonstruktion AT 110 P
Option: Fingerscan BT 660
Black Edition Paket

AAE 1625 B

Innenansicht
Farbe innen - HD 211



AAE 1625 B

6 mm ALU Platte mit
betontem Relief und schwarzen
Applikationen
Relief nur innen

Zubehör
Glasmotiv MS 6897 +
Hausnummer HFG
Griff außen GM 516 ST

Farbe RAL 9007 FS
Seitenteil ST 01 / WG / 400
Glasmotiv MS 6897/S
Option: Profilkonstruktion AT 110 P
Fingerscan BT 660
Black Edition Paket



SF 1702 - Stehflügel

AAE 1625 B

6 mm ALU Platte mit
betontem Relief und schwarzen
Applikationen
Relief nur innen

Zubehör
Glasmotiv MS 6897
Griff außen ZAE 216 B

Farbe RAL 9007 FS
Dekor außen Glas ESG (schwarz)
Profilkonstruktion AT 110 P
Option: Fingerscan BT 670
Black Edition Paket
SF 1702 - Stehflügel mit
ESG Glas außen

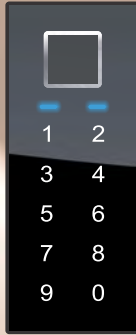

BT 660

FINGERSCAN,
CODETASTER,
BLUETOOTH
UND
LED BELEUCHTUNG



AGE 1626 B

Innenansicht
Farbe innen - RAL 9007 FS



AAE 1626 B

6 mm ALU Platte mit
betontem Relief und schwarzen
Applikationen

Zubehör
Griff außen GM 516 ST

Farbe RAL 9007 FS
Profilkonstruktion AT 110 P
Option: Fingerscan BT 660
Black Edition Paket
SF 1702 - Stehflügel mit
ESG Glas außen

ESG GLAS

mit 6 mm ALU Platte
und betontem Relief



AAE 1627 B

6 mm ALU Platte mit
betontem Relief und schwarzen
Applikationen

Zubehör
Griff außen ZAE 216 B

Farbe RAL 9007 FS
Profilkonstruktion AT 110 P
Option: Fingerscan BT 670
Black Edition Paket
SF 1702 - Stehflügel mit
ESG Glas außen

Mit dem intelligenten Türöffnungssystem Inosmart können Sie jetzt Ihre Tür auch per Smartphone öffnen. Neben der Möglichkeit der Öffnung per Fingerabdruck und Zahlencodesleser bietet Inosmart nun auch das Öffnen per Inosmart-App an. Genießen Sie den umfassenden Komfort, die Benutzerfreundlichkeit und die maximale Sicherheit für Sie und Ihre Familie, die unser intelligentes Inosmart-System bietet.

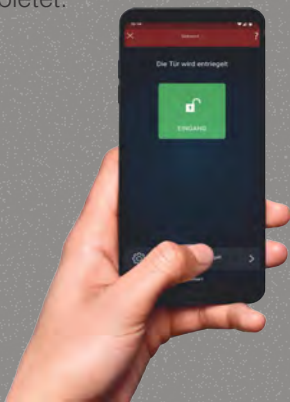

AAE 1707 B

Glas ESG außen mit Siebdruck
Leisten 3D außen

Zubehör
Griff außen ZAE 216 TF

Farbe RAL 9007 FS
 Paneel außen RAL 9005 matt
 Dekor außen Glas ESG (schwarz)
 Leisten außen RAL 9007 FS
 Nur mit Profilkonstruktion AT 110 P
 Option: Fingerscan BT 660
 Black Edition Paket
 SF 1702 - Stehflügel mit
 ESG Glas außen

SF 1702 - Stehflügel

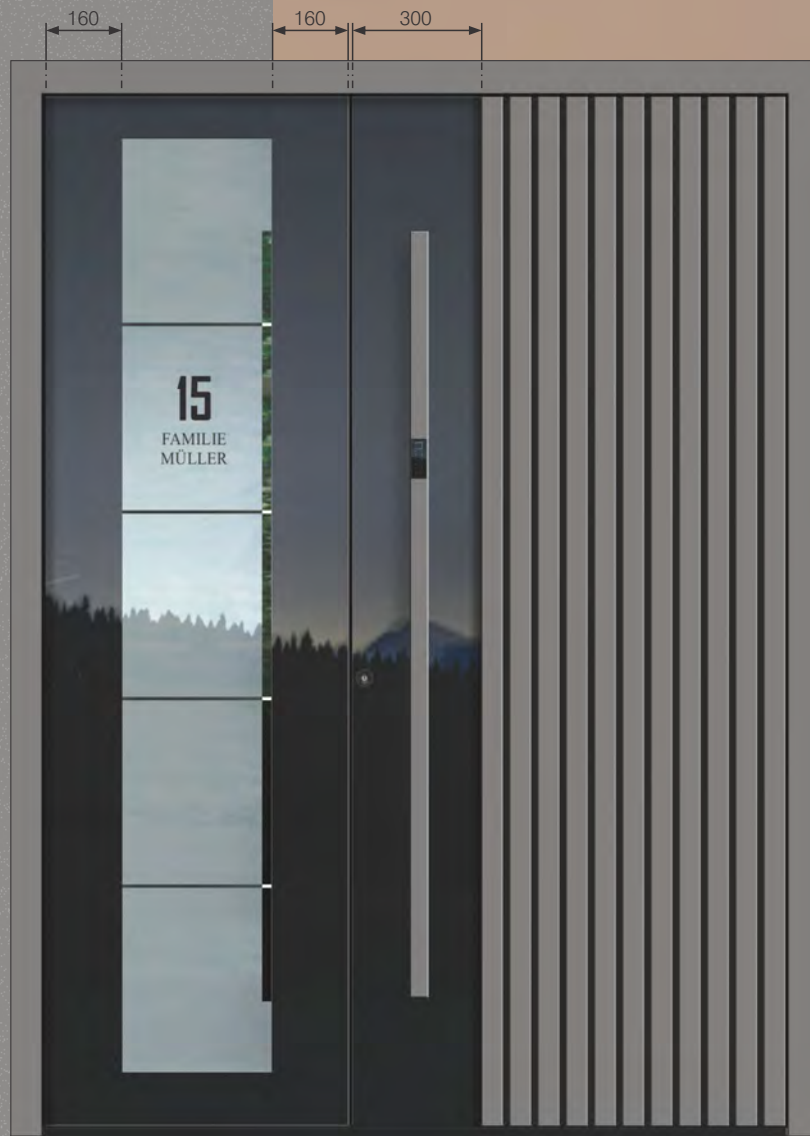

AAE 1714 B

Dekor bündig nur außen
Leisten 3D nur außen
Relief nur innen

Zubehör
Glasmotiv MS 6900
Griff außen ZAE 214 B

Farbe HD 211
 Paneel außen RAL 9005 matt
 Dekor außen HD 211
 Leisten außen HD 211
 Seitenteil ST 01 / WG / 400
 Glasmotiv MS 6900/S +
 Hausnummer HFG
 Nur mit Profilkonstruktion AT 110 P
 Option: Fingerscan BT 670
 Black Edition Paket



NEU! NIEDRIGES SOCKELPROFIL IM SEITENTEIL

Ein niedriges Sockelprofil mag auf den ersten Blick unscheinbar wirken. Doch durch Fortschritte bei der Entwicklung von Haustüren ist es nun möglich, den Blendrahmen hinter der Fassade zu verstecken und so die Aufmerksamkeit auf das niedrige Sockelprofil zu lenken. Unsere Lösung ermöglicht ein besonders niedriges Sockelprofil, ohne die Sicherheit Ihres Zuhauses zu beeinträchtigen. Von außen ist das Sockelprofil bewusst in schwarz gehalten, um es unauffällig zu machen. Auf der Innenseite ist das Sockelprofil in der gleichen Farbe wie der Blendrahmen gehalten.

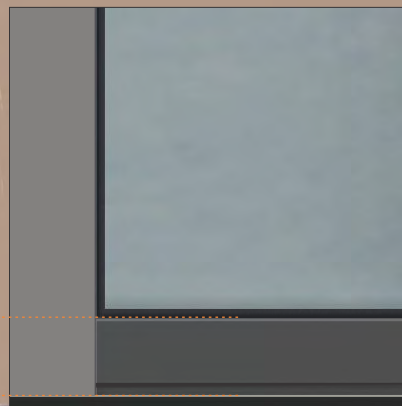

NIEDRIGES SOCKELPROFIL
Farbe - RAL 9005 matt



AAE 1714 B

Dekor bündig nur außen
Leisten 3D nur außen
Relief nur innen

Zubehör
Glasmotiv MS 6901
Griff außen ZAE 208 B

Farbe RAL 9007 FS
Paneel außen RAL 9005 matt
Dekor außen RAL 9007 FS
Leisten außen RAL 9007 FS
Seitenteil ST 01 / WG / 400
Glasmotiv MS 6901/S +
Hausnummer HFG
Nur mit Profilkonstruktion AT 110 P
Option: Fingerscan BT 670
Black Edition Paket

EXCLUSIVE TÜREN

3D FORM

Applikation außen

Bei Modellen mit ESG Glas ist nur
Rahmenprofil AT 110 P möglich.

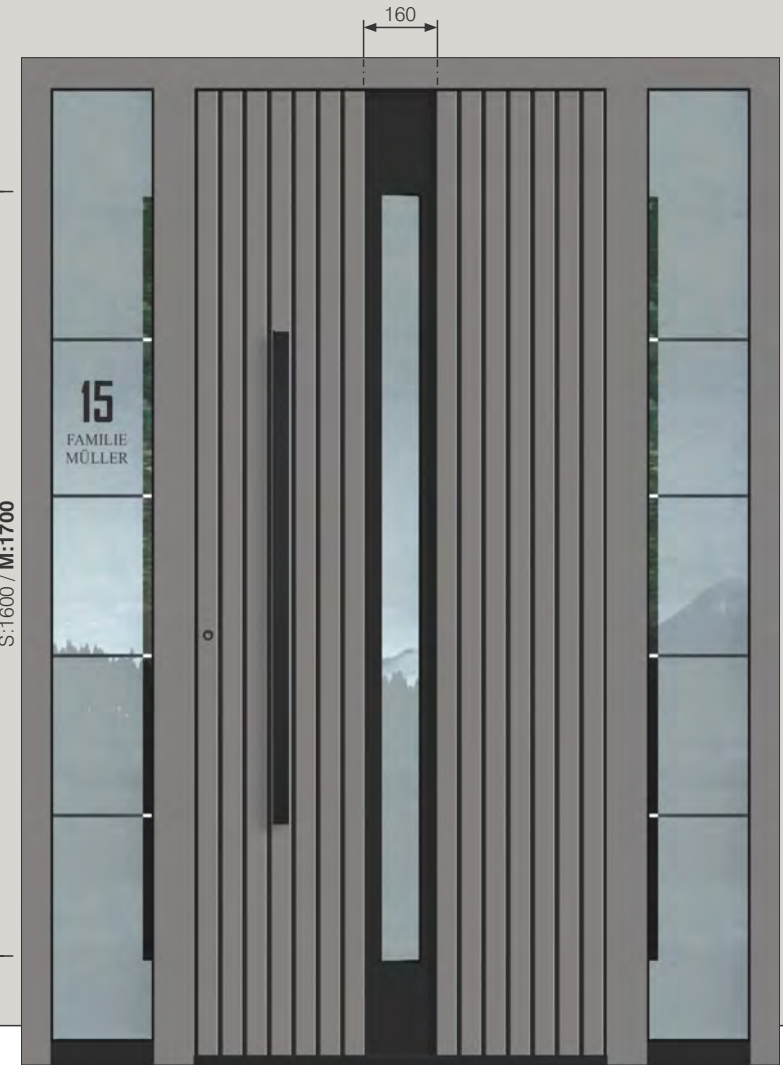

AAE 1715 B

Dekor bündig nur außen
Leisten 3D nur außen
Relief nur innen

Zubehör
Glasmotiv MS 6902
Griff außen ZAE 211 B

Farbe RAL 9007 FS
Paneel außen RAL 9005 matt
Dekor außen RAL 9007 FS
Leisten außen RAL 9007 FS
Seitenteil ST 01 / WG / 400
Glasmotiv MS 6902/S +
Hausnummer HFG
Nur mit Profilkonstruktion AT 110 P
Option: Black Edition Paket

art

EXCLUSIVE TÜREN

NEUE ALU STOßGRIFFE AUßEN SERIE 20

In allen Inotherm Farben
Option: Mit Inosmart und einzelner
LED Beleuchtung
Option: Mit durchgehender
LED Beleuchtung



AAE 1708 B

Dekor bündig nur außen
Leisten 3D nur außen
Relief nur innen

Zubehör
Griff außen ZAE 216 B

Farbe HD 211 - Bergkiefer
Paneel außen RAL 9005 matt
Dekor außen HD 211 - Bergkiefer
Leisten außen HD 211 - Bergkiefer
Seitenteil ST 01 / WG / 400
Glasmotiv MS 6875/S +
Hausnummer HFG
Nur mit Profilkonstruktion AT 110 P
Option: Fingerscan BT 670
Black Edition Paket

FARBEN BESTIMMEN DEN STYLE

Individuellen Charakter erhält Ihre
Haustür auch durch die Farbwahl,
die Sie selber bestimmen können.

Dekor
Leisten
Paneel
Rahmen



300



AAE 1708

Dekor bündig nur außen
Leisten 3D nur außen
Relief nur innen

Zubehör
Griff außen GM 516 ST

Farbe RAL 9007 FS
Paneel außen RAL 9005 matt
Dekor außen RAL 9005 matt
Leisten außen RAL 9007 FS
Seitenteil ST 01 / WG / 400
Glasmotiv MS 6875/S +
Hausnummer HF
Nur mit Profilkonstruktion AT 110 P
Option: Fingerscan BT 660

EXCLUSIVE TÜREN

3D FORM

Applikation außen

Bei Modellen mit ESG Glas ist nur
Rahmenprofil AT 110 P möglich.

NEU!

NIEDRIGES SOCKELPROFIL IM SEITENTEIL

Ein niedriges Sockelprofil mag auf den ersten Blick unscheinbar wirken. Doch durch Fortschritte bei der Entwicklung von Haustüren ist es nun möglich, den Blendrahmen hinter der Fassade zu verstecken und so die Aufmerksamkeit auf das niedrige Sockelprofil zu lenken. Unsere Lösung ermöglicht ein besonders niedriges Sockelprofil, ohne die Sicherheit Ihres Zuhauses zu beeinträchtigen. Von außen ist das Sockelprofil bewusst in schwarz gehalten, um es unauffällig zu machen. Auf der Innenseite ist das Sockelprofil in der gleichen Farbe wie der Blendrahmen gehalten.

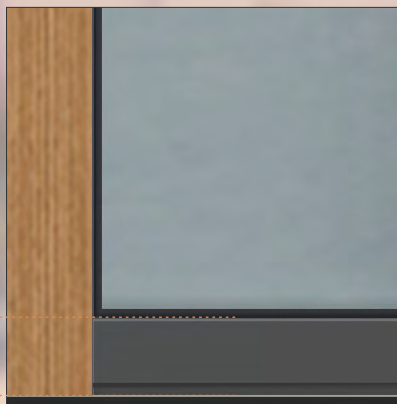

NIEDRIGES SOCKELPROFIL

Farbe - RAL 9005 matt

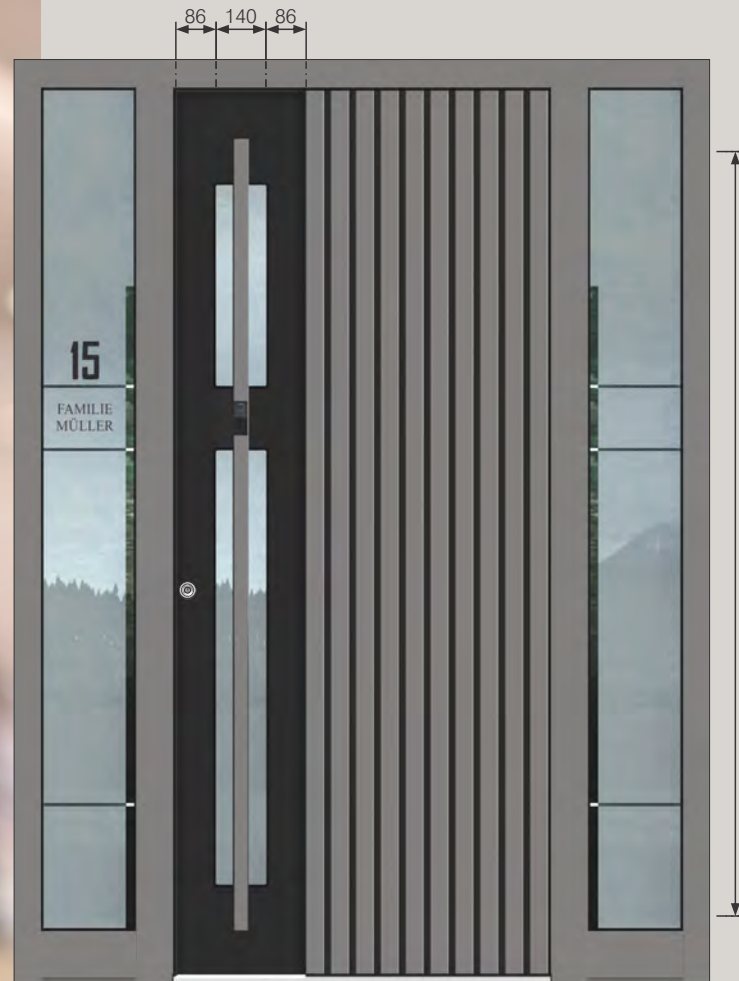

AAE 1705

Dekor bündig nur außen
Leisten 3D nur außen

Zubehör
Glasmotiv MS 6815
Griff außen ZAE 2191 TF

Farbe RAL 9007 FS
Paneel außen RAL 9005 matt
Dekor außen RAL 9005 matt
Leisten außen RAL 9007 FS
Seitenteil ST 01 / WG / 400
Glasmotiv MS 6815/S +
Hausnummer HFG
Nur mit Profilkonstruktion AT 110 P
Option: Fingerscan BT 660

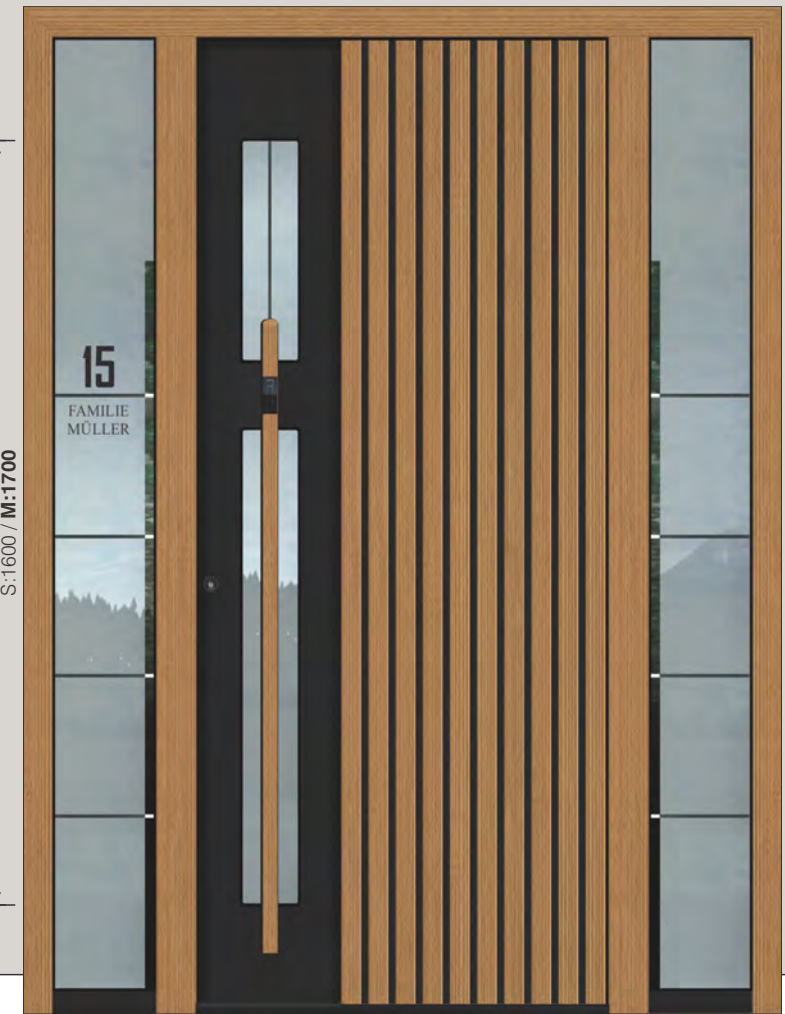

AAE 1705 B

Dekor bündig nur außen
Leisten 3D nur außen

Zubehör
Glasmotiv MS 6819
Griff außen ZAE 200 ML TF

Farbe HD 211 - Bergkiefer
Paneel außen RAL 9005 matt
Dekor außen RAL 9005 matt
Leisten außen HD 211 - Bergkiefer
Seitenteil ST 01 / WG / 400
Glasmotiv MS 6819/S +
Hausnummer HFG
Nur mit Profilkonstruktion AT 110 P
Option: Fingerscan BT 660
Black Edition Paket

art

EXCLUSIVE TÜREN

EIN ANBLICK, DER DEN
TAG VERSCHÖNERT

JETZ NEU - OPTIONAL!
INNENSPIEGEL



AAE 1709 B

Dekor 3D nur außen
Leisten 3D nur außen
Relief nur innen

Zubehör
Griff außen GM 516 ST

Farbe RAL 9007 FS
 Paneel außen RAL 9005 matt
 Dekor außen RAL 9007 FS
 Leisten außen RAL 9007 FS
 Seitenteil ST 01 / WG / 400
 Glasmotiv MS 6876/S +
 Hausnummer HFG
 Nur mit Profilkonstruktion AT 110 P
 Option: Fingerscan BT 660
 Black Edition Paket

MULDE
INOTHERM Original Design

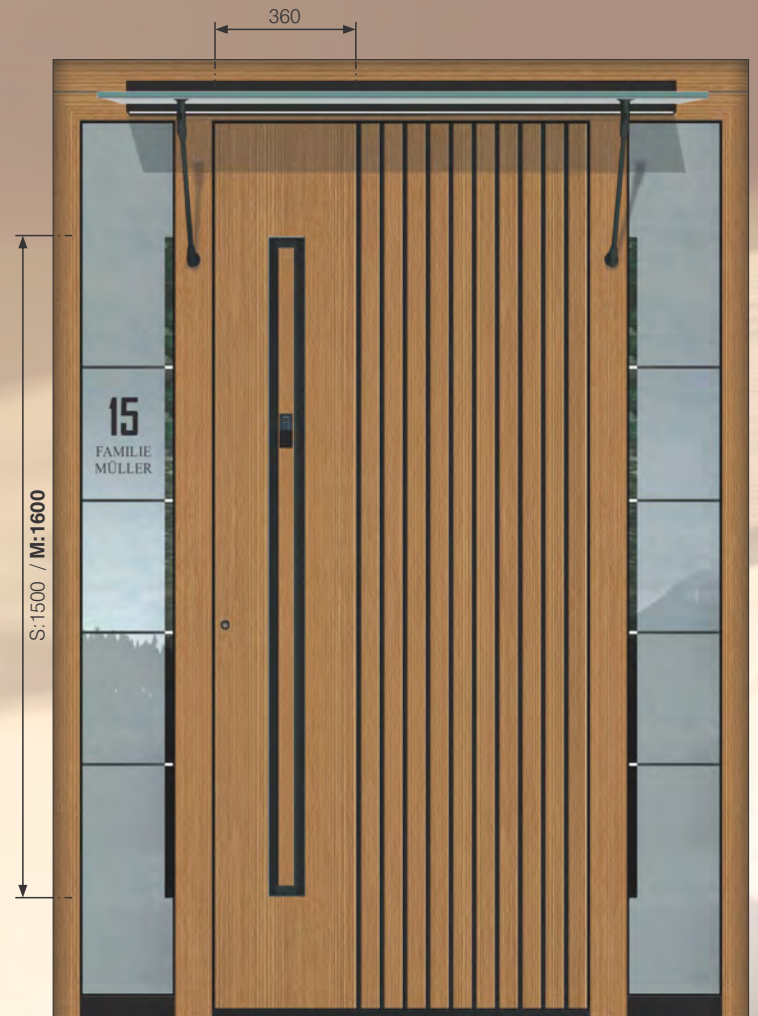

AAE 1709 B

Dekor 3D nur außen
Leisten 3D nur außen
Relief nur innen

Zubehör
Griff außen GM 516 ST

Farbe HD 211 - Bergkiefer
 Paneel außen RAL 9005 matt
 Dekor außen HD 211 - Bergkiefer
 Leisten außen HD 211 - Bergkiefer
 Seitenteil ST 01 / WG / 400
 Glasmotiv MS 6876/S +
 Hausnummer HFG
 Nur mit Profilkonstruktion AT 110 P
 Option: Fingerscan BT 660
 Black Edition Paket
 Glasvordach

NEU! NIEDRIGES SOCKELPROFIL IM SEITENTEIL

Ein niedriges Sockelprofil mag auf den ersten Blick unscheinbar wirken. Doch durch Fortschritte bei der Entwicklung von Haustüren ist es nun möglich, den Blendrahmen hinter der Fassade zu verstecken und so die Aufmerksamkeit auf das niedrige Sockelprofil zu lenken. Unsere Lösung ermöglicht ein besonders niedriges Sockelprofil, ohne die Sicherheit Ihres Zuhauses zu beeinträchtigen. Von außen ist das Sockelprofil bewusst in schwarz gehalten, um es unauffällig zu machen. Auf der Innenseite ist das Sockelprofil in der gleichen Farbe wie der Blendrahmen gehalten.

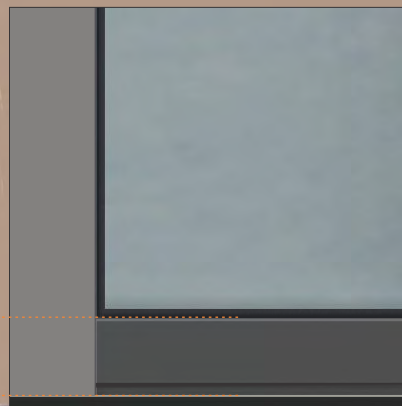

NIEDRIGES SOCKELPROFIL
Farbe - RAL 9005 matt

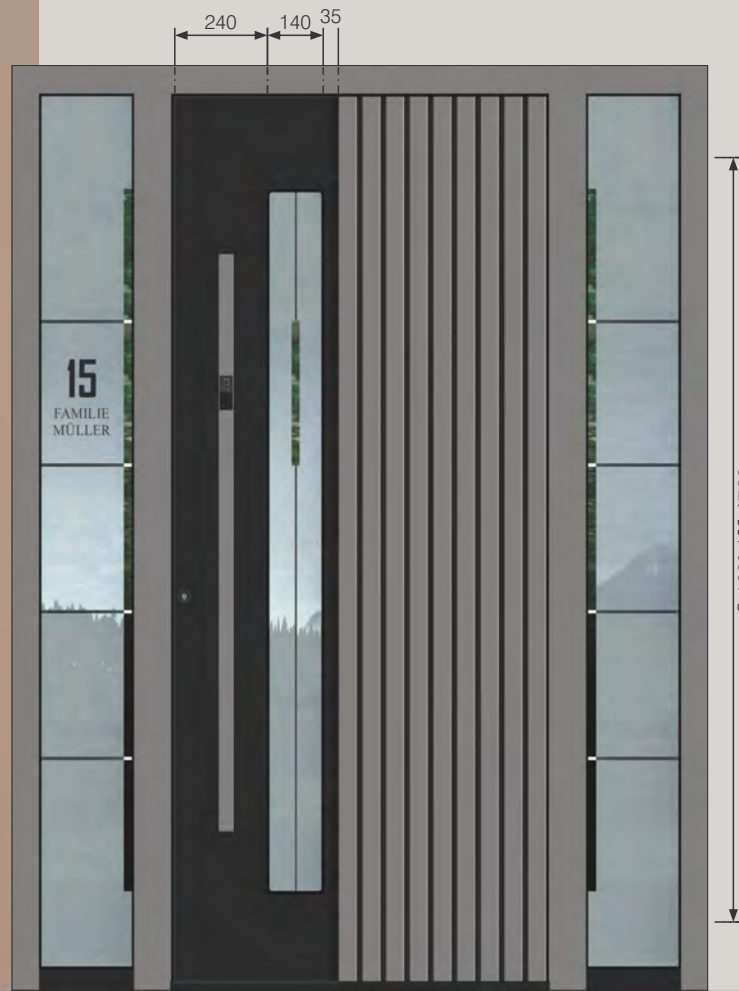

AAE 1712 B

Dekor bündig nur außen
Leisten 3D nur außen

Zubehör
Glasmotiv MS 6896
Griff außen ZAE 214 TF

Farbe RAL 9007 FS
Paneel außen RAL 9005 matt
Dekor außen RAL 9005 matt
Leisten außen RAL 9007 FS
Seitenteil ST 01 / WG / 400
Glasmotiv MS 6896/S +
Hausnummer HFG
Nur mit Profilkonstruktion AT 110 P
Option: Fingerscan BT 660
Black Edition Paket

EXCLUSIVE TÜREN

3D FORM

Applikation außen

Bei Modellen mit ESG Glas ist nur
Rahmenprofil AT 110 P möglich.

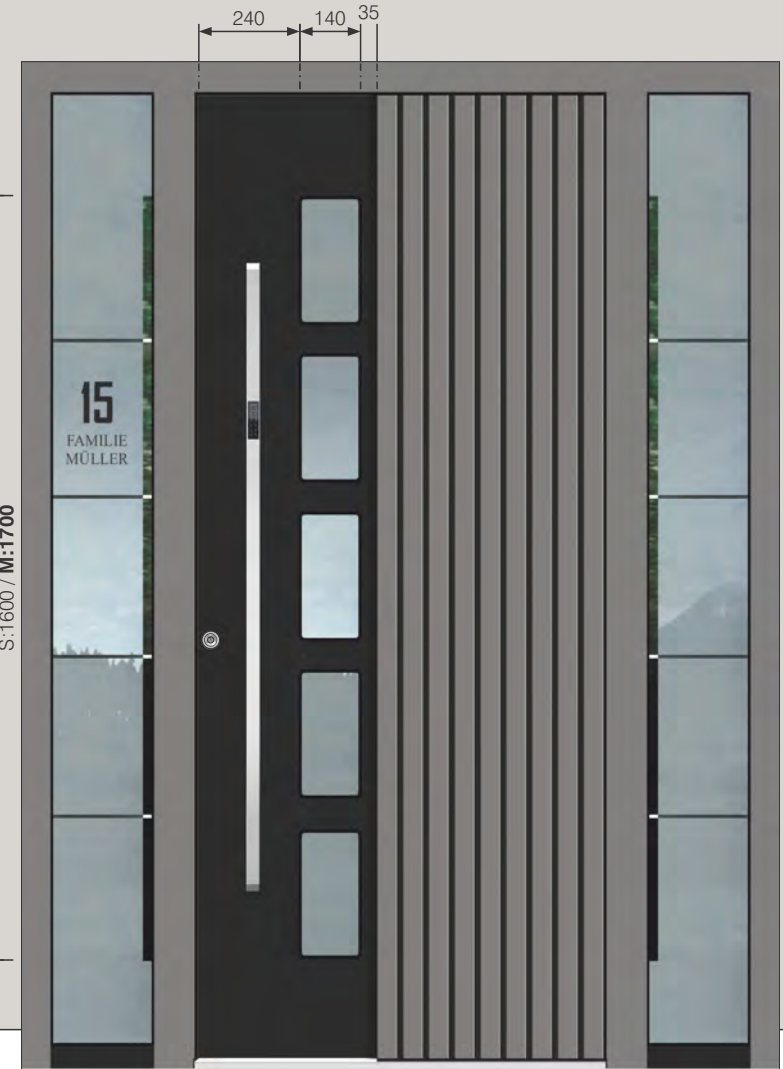

AAE 1713

Dekor bündig nur außen
Leisten 3D nur außen

Zubehör
Glasmotiv MS 6884
Griff außen ZAE 714

Farbe RAL 9007 FS
Paneel außen RAL 9005 matt
Dekor außen RAL 9005 matt
Leisten außen RAL 9007 FS
Seitenteil ST 01 / WG / 400
Glasmotiv MS 6884/S +
Hausnummer HFG
Nur mit Profilkonstruktion AT 110 P
Option: Fingerscan BT 610

3D SCHWARZEINLAGE
RAL 9005 MATT



AAE 1717 BH

3D Schwarzeinlage RAL 9005 matt
Relief mit schwarzen Applikationen

Zubehör
Griff außen ZAE 216 TF

Farbe DD 424
Seitenteil ST 01 / WG / 400
Glasmotiv MS 6845/S +
Hausnummer HFG
Nur mit Profilkonstruktion AT 110 P
Option: Fingerscan BT 660
Black Edition Paket

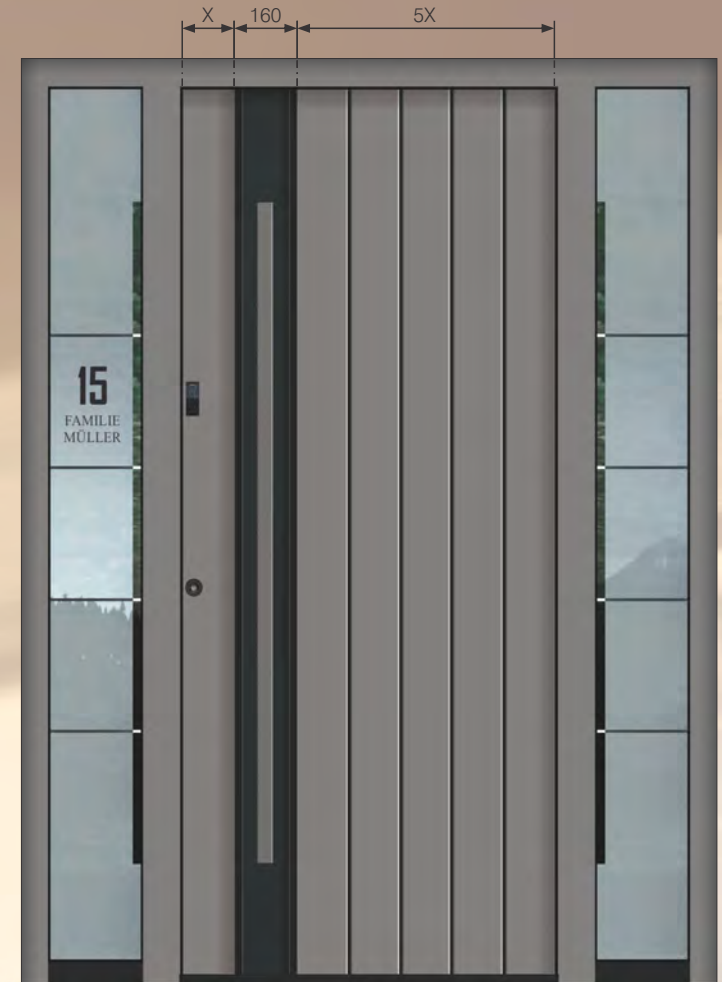

AAE 1717 B

3D Schwarzeinlage RAL 9005 matt
Relief mit schwarzen Applikationen

Zubehör
Griff außen ZAE 216 TF

Farbe RAL 9007 FS
Seitenteil ST 01 / WG / 400
Glasmotiv MS 6845/S +
Hausnummer HFG
Nur mit Profilkonstruktion AT 110 P
Option: Fingerscan BT 670
Black Edition Paket

EXCLUSIVE TÜREN

3D FORM

Applikation außen

Bei Modellen mit ESG Glas ist nur
Rahmenprofil AT 110 P möglich.

Glasvordach mit optionaler LED Beleuchtung



AAE 1718 B

3D Schwarzeinlage
Schwarze Applikationen bündig nur außen
Relief nur innen

Zubehör
Glasmotiv MS 6898
Griff außen ZAE 211 B

Farbe RAL 9007 FS
Seitenteil ST 01 / WG / 400
Glasmotiv MS 6898/S +
Hausnummer HFG
Nur mit Profilkonstruktion AT 110 P
Option: Fingerscan BT 670
Black Edition Paket
Glasvordach



AAE 1719 BH

3D Schwarzeinlage
Schwarze Applikationen bündig nur außen
Relief nur innen

Zubehör
Glasmotiv MS 6899
Griff außen ZAE 211 B

Farbe DD 424
Seitenteil ST 01 / WG / 400
Glasmotiv MS 6899/S +
Hausnummer HFG
Nur mit Profilkonstruktion AT 110 P
Option: Fingerscan BT 670
Black Edition Paket

AT SERIE

Unterschiedliche Modellserien für unterschiedliche Designergeschmacksrichtungen.

Serie AT - mit Aluminium Ornamentrahmen.

Die AT Serie basiert auf klassischen und traditionellen Formen, die mit zeitloser architektonischer Umgebung übereinstimmen. Die sorgfältig ausgewählten Formen und Details der Gläser, zaubern eine schöne rustikal-elegante Form der Haustüren.

Die Betonung der Designerserie liegt in der Qualität der Endbearbeitung, in der Qualität der eingearbeiteten Materialien und in der technischen Perfektion. Eine strenge Kontrolle durch den gesamten technischen Herstellungsprozess und die Endkontrolle von **EXCLUSIV - Türen**, garantieren bei minimaler Wartung, eine sehr lange Nützlichkeitsdauer. Allen Modellen der Serie AT können Sie zusätzlich Ihre individuelle Designernote verleihen, indem Sie durch eine kleine oder größere Modifikation Ihr vollkommenes Unikats Modell von **EXCLUSIV - Türen** schaffen.

ATE 1283 B

Alu Ornamentrahmen beidseitig

Zubehör
Glasmotiv MS 6669 +
Hausnummer HFG
Griff außen ZAE 211 B

Farbe HD 224
Seitenteil ST 01 / WG / 400
Glasmotiv MS 6669/S
Profilkonstruktion AT 110 P
Option: Fingerscan BT 670
Black Edition Paket
Led Beleuchtung

GLASMOTIV

mit dem oberen Klarglasfeld für die Hausnummer kann auch mit der Folie, gleich wie unten, ohne Aufpreis hergestellt werden (MS 6669 OK).



DIE TÜR EINFACH MIT DEM SMARTPHONE ÖFFNEN.

Mit dem intelligenten Türöffnungssystem Inosmart können Sie jetzt Ihre Tür auch per Smartphone öffnen. Neben der Möglichkeit der Öffnung per Fingerabdruck und Zahlencodeleser bietet Inosmart nun auch das Öffnen per Inosmart-App an. Genießen Sie den umfassenden Komfort, die Benutzerfreundlichkeit und die maximale Sicherheit für Sie und Ihre Familie, die unser intelligentes Inosmart-System bietet.

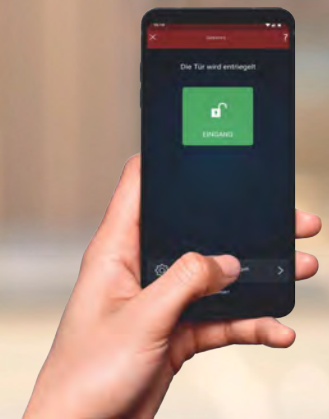

EXCLUSIVE TÜREN

INNENANSICHT

Bei allen Exclusiv Modellen können Sie die Innenfarbe der Tür wählen. Wählen Sie diejenige, die am besten zu Ihrer Wohnung passt und mit dem restlichen Dekor eine Einheit bildet. Oder Sie wählen eine, die sich abhebt.



ATE 1282

Innenansicht
Farbe innen - 80 077 FS



ATE 1282

Alu Ornamentrahmen beidseitig
Zubehör
Glasmotiv MS 6488
Griff außen GA 190 S P

Farbe 80 077 FS
Seitenteil ST 01 / WG / 400
Glasmotiv MS 6488/S +
Hausnummer HFG
Option: Profilkonstruktion AT 110 P
Fingerscan BT 670



ATE 1289 B

Alu Ornamentrahmen beidseitig

Zubehör
Glasmotiv MS 6185 +
Hausnummer HFG
Griff außen ZAE 211 B

Farbe RAL 7039 FS
Seitenteil ST 01 / WG / 400
Glasmotiv MS 6185/S
Option: Profilkonstruktion AT 110 P
Fingerscan BT 670
Black Edition Paket

ATE 1122

Innenansicht
Farbe innen - 80 077 FS



ATE 1123 BH

Alu Ornamentrahmen
beidseitig

Zubehör
Glasmotiv MS 6473
Griff außen GA 190 S B
Gitter außen GE 750 B
Wetterschenkel E-200 B

Farbe RAL 9005 matt
Paneel außen DD 416 - Split Eiche Dunkel
Ornamentrahmen RAL 9005 matt
Türklopfer BT 107 B
Seitenteil ST 01 / WG / 400
Glasmotiv MS 6473/S +
Hausnummer HFG
Option: Fingerscan BT 670
Black Edition Paket

ATE 1122

Alu Ornamentrahmen
beidseitig
Relief nur außen

Zubehör
Glasmotiv MS 6681
Griff außen ZAE 706
Wetterschenkel E-300 (80 077 FS / Edelstahl matt)

Farbe 80 077 FS
Seitenteil ST 01 / WG / 400
Glasmotiv MS 6681/S +
Hausnummer HFG

EXCLUSIVE TÜREN

INNENANSICHT

Bei allen Exclusiv Modellen können Sie die Innenfarbe der Tür wählen. Wählen Sie diejenige, die am besten zu Ihrer Wohnung passt und mit dem restlichen Dekor eine Einheit bildet. Oder Sie wählen eine, die sich abhebt.



AGE 1072

Innenansicht
Farbe innen - 70 784 FS



ATE 1072

Alu Ornamentrahmen beidseitig
Alu Applikation aufgesetzt
nur außen
Relief nur innen

Zubehör
Glasmotiv MR 329 - Rillenschliff auf
ESG Satinato weiß
Griff außen GA 190 S P
Wetterschenkel E-300 (70 784 FS / Edelstahl matt)

Farbe 70 784 FS
Seitenteil ST 72 / WG / 400 (76 mm)
Glasmotiv MR 329/S/400 - Rillenschliff auf
ESG Satinato weiß
Option: Profilkonstruktion AT 110 P
Fingerscan BT 670



ATE 1272

Alu Ornamentrahmen beidseitig

Zubehör
Glasmotiv MR 342 - Rillenschliff auf
ESG Satinato weiß
Griff außen GA 190 S P
Wetterschenkel E-300 (70 784 FS / Edelstahl matt)

Farbe 70 784 FS
Seitenteil ST 01 / WG / 400
Glasmotiv MS 6192/S +
Hausnummer HFG
Option: Profilkonstruktion AT 110 P
Fingerscan BT 670

INOTHERM LEIBUNGSFORM

Für einen schönen, akzentuierten Abschluss der Laibung im Außenbereich der Eingangstür und Ihres Zuhauses, empfehlen wir Ihnen das neue Laibungsprofil LP 200. Durch die Installation von LEDs können Sie Ihren Eingangsbereich weiter verschönern und bereichern.

Das neue Laibungsprofil wird bei uns in Werk professionell montiert. Das garantiert einen sicheren und effizienten Transport, eine unkomplizierte Montage und ein vollendetes Ergebnis.

ATE 1355 (600 mm)

ATE 1356 (500 mm)

Alu Ornamentrahmen beidseitig
Alu Applikationen aufgesetzt nur außen
Relief nur innen

Zubehör
Griff außen ZAM 34
Wetterschenkel E-300 (80 077 FS)

Farbe 80 077 FS
Türklopfer BT 107
Türspion BT 19 E
Seitenteil ST 01 / WG / 400
Glasmotiv MS 6475/S +
Hausnummer HFG
Option: Profilkonstruktion LP 200
Fingerscan BT 670



ATE 1357 (600 mm)

ATE 1358 (500 mm)

Alu Ornamentrahmen beidseitig
Alu Applikationen aufgesetzt nur außen
Relief nur innen

Zubehör
Griff außen GA 190 S G
Alu Applikation E-310 G (RAL 8022 FS matt / Edelstahl Gold)
Wetterschenkel E-300 G (RAL 8022 FS matt / Edelstahl Gold)

Farbe RAL 8022 FS matt
Türklopfer BT 106
Türspion BT 19 EG
Seitenteil ST 01 / WG / 400
Glasmotiv MS 6782-18 G/S (Alu Applikationen Gold im LZR) +
Hausnummer HFG
Option: Profilkonstruktion AT 110 P

EXCLUSIVE TÜREN



ATE 1071 (600 mm)

ATE 1073 (500 mm)

Alu Ornamentrahmen beidseitig
Alu Applikation aufgesetzt
nur außen
Relief nur innen

Zubehör
Glasmotiv MB 798
Griff außen GA 190 S G
Wetterschenkel E-300 G
(80 077 FS / Edelstahl Gold)

Farbe 80 077 FS
Option: Profilkonstruktion AT 110 P



ATE 1065 (600 mm)

ATE 1059 (500 mm)

Alu Ornamentrahmen beidseitig
Alu Applikation nur außen
Relief nur innen

Zubehör
Glasmotiv MR 327
Griff außen GA 190 S P

Farbe HD 203
Option: Profilkonstruktion AT 110



ATE 1065 (600 mm)

ATE 1059 (500 mm)

Alu Ornamentrahmen beidseitig
Alu Applikation nur außen
Relief nur innen

Zubehör
Glasmotiv MB 797
Griff außen GA 190 S P

Farbe 80 077 FS
Seitenteil ST 01 / WG / 400
Glasmotiv MS 6202/S +
Hausnummer HFG
Option: Profilkonstruktion AT 110 P
Fingerscan BT 670

BT 670

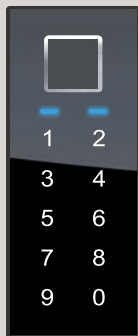

FINGERSCAN,
CODETASTER,
BLUETOOTH.



BT 103
Messing vernickelt



BT 101
Messing poliert

ATE 1194 (600 mm)

ATE 1195 (500 mm)

Alu Ornamentrahmen beidseitig
Alu Applikation aufgesetzt nur
außen

Zubehör
Glasmotiv MB 796
Griff außen GA 190 S P

Farbe RAL 8001 matt
Option: Profilkonstruktion AT 110 P
Fingerscan BT 670



ATE 1194 (600 mm)

ATE 1195 (500 mm)

Alu Ornamentrahmen beidseitig
Alu Applikation aufgesetzt nur
außen

Zubehör
Glasmotiv MR 326 - Rillenschliff auf
ESG Satinato weiß
Griff außen GA 190 S P

Farbe 70 784 FS
Türklopfer BT 103
Seitenteil ST 72 / WG / 400 (150 mm)
Glasmotiv MR 326/S/400
Option: Profilkonstruktion AT 110 P
Fingerscan BT 670

EXCLUSIVE TÜREN

INNENANSICHT

Bei allen Exclusiv Modellen können Sie die Innenfarbe der Tür wählen. Wählen Sie diejenige, die am besten zu Ihrer Wohnung passt und mit dem restlichen Dekor eine Einheit bildet. Oder Sie wählen eine, die sich abhebt.



ATE 1267

Innenansicht
Farbe innen - RAL 9007 FS



ATE 1267 (600 mm)

ATE 1268 (500 mm)

Alu Ornamentrahmen beidseitig
Alu Applikation aufgesetzt nur außen
Relief nur innen

Zubehör
Glasmotiv MS 6800
Griff außen GA 190 S P

Farbe RAL 80 077 FS
Seitenteil ST 01 / WG / 400
Glasmotiv MS 6800/S +
Hausnummer HFG
Option: Profilkonstruktion AT
Fingerscan BT 670



ATE 1243 (600 mm)

ATE 1246 (500 mm)

Alu Ornamentrahmen beidseitig
Alu Applikation nur außen
Relief nur innen

Zubehör
Glasmotiv MS 6803
Griff außen GA 190 S P

Farbe RAL 9007 FS
Seitenteil ST 01 / WG / 400
Glasmotiv MS 6803/S +
Hausnummer HFG
Option: Profilkonstruktion AT 110 P
Fingerscan BT 670

INOTHERM Leibungsform
Für einen schönen,
akzentuierten Abschluss der
Laibung im Außenbereich
der Eingangstür und Ihres
Zuhauses, empfehlen wir
Ihnen das neue
Laibungsprofil LP 200
(option: LP 150).

Das neue Laibungsprofil wird
bei uns in Werk professionell
montiert. Das garantiert
einen sicheren und
effizienten Transport,
eine unkomplizierte Montage
und ein vollendetes Ergebnis.



ATE 1451 (600 mm)

ATE 1453 (500 mm)

Alu Ornamentrahmen
beidseitig
Alu Applikation aufgesetzt
nur außen
Relief nur innen

Zubehör
Glasmotiv MR 337 - Rillenschliff auf
Griff außen ESG Satinato weiß mit Folie
ZAM 34

Farbe RAL 9016
Seitenteil ST 01 / WG / 400
Glasmotiv MS 6677/S +
Hausnummer HFG
Option: Profilkonstruktion AT 110 P
Fingerscan BT 670



ATE 1451 (600 mm)

ATE 1453 (500 mm)

Alu Ornamentrahmen beidseitig
Alu Applikation aufgesetzt nur außen
Relief nur innen

Zubehör
Glasmotiv MR 330 - Rillenschliff auf
Griff außen ESG Satinato weiß mit Folie
GA 190 S P

Farbe 80 077 FS
Seitenteil ST 01 / WG / 400
Glasmotiv MS 6677/S +
Hausnummer HFG
Option: Profilkonstruktion AT 110 P
Fingerscan BT 670

EXCLUSIVE TÜREN

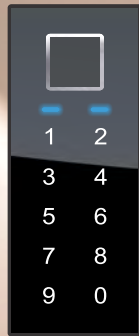

BT 670

FINGERSCAN,
CODETASTER,
BLUETOOTH.



ATE 1061

Innenansicht
Farbe innen - RAL 9007 FS



ATE 1061 (600 mm)

ATE 1069 (500 mm)

Alu Ornamentrahmen beidseitig

Zubehör
Glasmotiv MS 6558
Griff außen GA 190 S P

Farbe RAL 9007 FS
Seitenteil ST 01 / WG / 400
Glasmotiv MS 6558/S +
Hausnummer HFG
Option: Profilkonstruktion AT 110 P
Fingerscan BT 670



ATE 1100 (600 mm)

ATE 1101 (500 mm)

Alu Ornamentrahmen beidseitig

Zubehör
Glasmotiv MS 6559
Griff außen GA 190 S P

Farbe 80 077 FS
Seitenteil ST 01 / WG / 400
Glasmotiv MS 6559/S +
Hausnummer HFG
Option: Profilkonstruktion AT 110 P
Fingerscan BT 670

BT 670

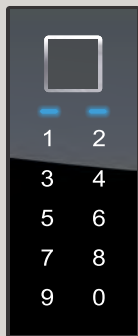

FINGERSCAN,
CODETASTER,
BLUETOOTH.



BT 107
Messing vernickelt



BT 106
Messing poliert

ATE 1030

Alu Ornamentrahmen
beidseitig

Zubehör
Glasmotiv MS 6482
Griff außen GA 190 S P

Farbe 80 077 FS
Türspion BT 19 E
Türklopfer BT 107
Seitenteil ST 01 / WG / 400
Glasmotiv MS 6482/S +
Hausnummer HFG
Option: Profilkonstruktion AT 110 P

600

S:1600 / M:1700



ATE 1046

Alu Ornamentrahmen beidseitig
Dekor außen
Alu Applikation nur außen
Relief nur innen

Zubehör
Glasmotiv MS 6557
Griff außen GA 190 S P

Farbe 80 077 FS
Türspion BT 19 E
Türklopfer BT 107
Seitenteil ST 01 / WG / 400
Glasmotiv MS 6557/S +
Hausnummer HFG
Option: Profilkonstruktion AT 110 P



EXCLUSIVE TÜREN

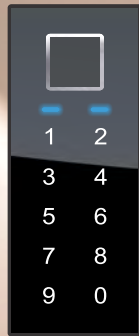

BT 670

FINGERSCAN,
CODETASTER,
BLUETOOTH.



ATE 1121

Innenansicht
Farbe innen - RAL 9007 FS



ATE 1121

Alu Ornamentrahmen beidseitig
Dekor nur außen

Zubehör
Glasmotiv MS 6807
Griff außen GA 190 S G

Farbe 80 077 FS
Dekor außen DD 425
Türklopfer BT 106
Seitenteil ST 01 / WG / 400
Glasmotiv MS 6807/S +
Hausnummer HFG
Option: Profilkonstruktion AT 110 P



ATE 1126

Alu Ornamentrahmen beidseitig

Zubehör
Glasmotiv MS 6678
Griff außen GA 190 S P

Farbe RAL 9007 FS
Türspion BT 19 E
Türklopfer BT 107
Seitenteil ST 01 / WG / 400
Glasmotiv MS 6678/S +
Hausnummer HFG
Option: Profilkonstruktion AT 110 P

inoSmart
SMART DOOR SYSTEM

BT 670

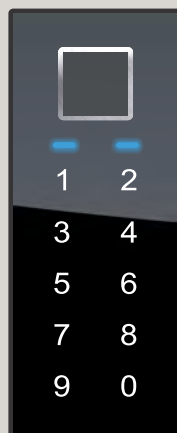

FINGERSCAN,
CODETASTER,
BLUETOOTH.

ATE 1273 (600 mm)

ATE 1274 (500 mm)

Alu Ornamentrahmen beidseitig
Alu Applikation aufgesetzt nur
außen
Relief nur innen

Zubehör

Glasmotiv MSS 6685

Griff außen ZAM 7

Alu Applikation E-310

(80 077 FS / Edelstahl poliert)

Wetterschenkel E-300

(80 077 FS/ Edelstahl matt)

Farbe 80 077 FS

Seitenteil ST 01 / WG / 400

Glasmotiv MS 6685-18 EV1/S (Alu Applikationen EV1 im LZR)

Option: Fingerscan BT 670

Profilkonstruktion AT 110 P

MOTIV SIEBDRUCK
GITTER

600
500

S:1600 / M:1700



ATE 1275 (600 mm)

ATE 1276 (500 mm)

Alu Ornamentrahmen beidseitig
Alu Applikation aufgesetzt nur
außen
Relief nur innen

Zubehör

Glasmotiv MSS 6686

Griff außen GA 190 S P

Alu Applikation E-310

(HD-203 / Edelstahl poliert)

Farbe HD 203 - Nussbaum

Option: Fingerscan BT 670

Profilkonstruktion AT 110

TYP 02

INNENANSICHT

Bei allen Exclusiv Modellen können Sie die Innenfarbe der Tür wählen. Wählen Sie diejenige, die am besten zu Ihrer Wohnung passt und mit dem restlichen Dekor eine Einheit bildet. Oder Sie wählen eine, die sich abhebt.



ATE 1265

Innenansicht
Farbe innen - HD 203



ATE 1265 (600 mm)

ATE 1266 (500 mm)

Alu Ornamentrahmen beidseitig
Alu Applikation aufgesetzt nur außen
Relief nur innen

Zubehör
Glasmotiv MB 787
Griff außen GA 190 S P

Farbe 70 784 FS
Seitenteil ST 71 / WG / 400 (76 mm)
Glasmotiv MB 787/S
Option: Fingerscan BT 670
Profilkonstruktion AT 110



ATE 1265 (600 mm)

ATE 1266 (500 mm)

Alu Ornamentrahmen beidseitig
Alu Applikation aufgesetzt nur außen
Relief nur innen

Zubehör
Glasmotiv MB 799
Griff außen GA 190 S P

Farbe 80 077 FS
Option: Fingerscan BT 670
Profilkonstruktion AT 110 P

OPTION GEGEN AUFPREIS

Außen: Knopf / Innen: Drücker
Polierte Langschild Türgrünit GA 190 S P -
RC3 ZERTIFIZIERT nach EN 1906.
Mit dem integrierten serienmäßigen
Sicherheits - Kernziehschutz.



Glasmotiv - Bleiverglasung



Facettenglas klar

Madras Uadi weiß

Antikglas 1146 grau

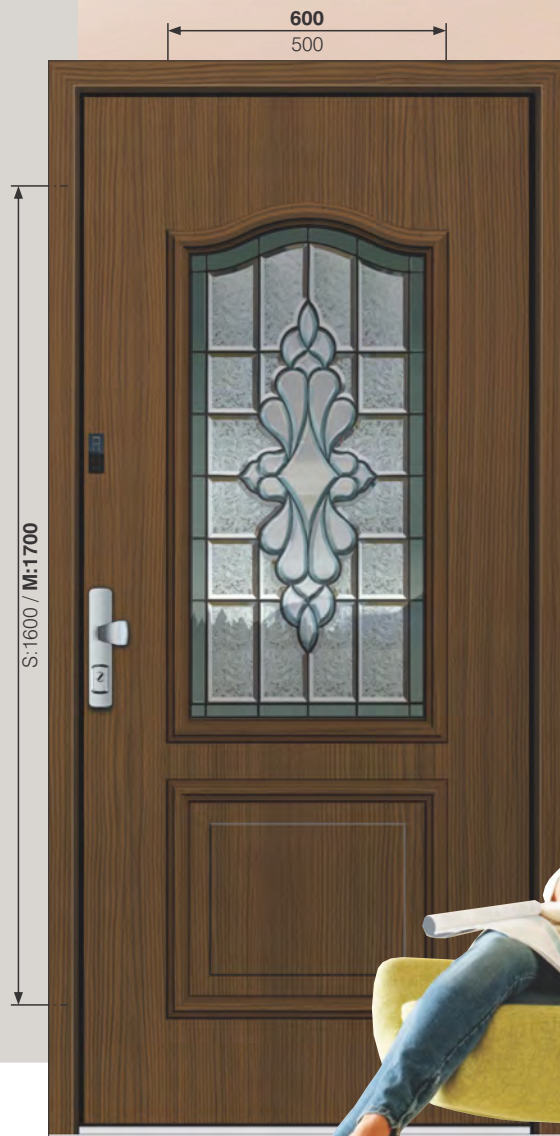

Antikglas 1146 grau
Eisblumenglas
Facettenglas klar

S:1600 / M:1700

BT 670

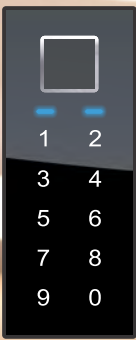

FINGERSCAN,
CODETASTER,
BLUETOOTH.



ATE 1320

Alu Ornamentrahmen beidseitig
Alu Applikation aufgesetzt
nur außen
Relief nur innen

Zubehör
Glasmotiv MB 737 E - mit Eisblumenglas
und Facetten
Griff außen GA 190 S P

Farbe HD 203 - Nussbaum
Option: Fingerscan BT 670
Profilkonstruktion AT 110



Messing
verchromt

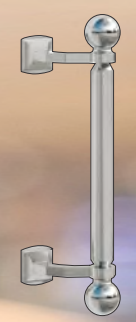

ZAM 34

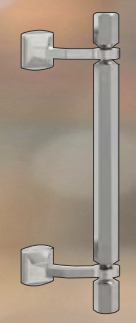

ZAM 7

ATE 1363

Alu Ornamentrahmen beidseitig
Alu Applikation aufgesetzt nur
außen
Relief nur innen

Zubehör
Glasmotiv MB 749 E - mit Eisblumenglas
und Facetten
Griff außen GA 190 S P

Farbe 70 784 FS
Option: Fingerscan BT 670
Profilkonstruktion AT 110

EXCLUSIVE TÜREN

ALU APPLIKATIONEN:



E-330



E-320 Knopf - Edelstahl poliert



E-310 Knopf - Edelstahl poliert



E-300 P Edelstahl poliert Applikationen



ATE 1350

Innenansicht
Farbe innen - RAL 80 077FS



ATE 1350

Alu Ornamentrahmen beidseitig
Alu Applikation E-320 aufgesetzt nur außen
(80 077 FS / Edelstahl poliert)
Alu Applikation E-310 aufgesetzt nur außen
(80 077 FS / Edelstahl poliert)
Wetterschenkel E-300 P
(80 077 FS / Edelstahl poliert)
Relief beidseitig

Zubehör
Glasmotiv MB 743
Griff außen ZAM 7

Farbe 80 077 FS



ATE 1350

Alu Ornamentrahmen beidseitig
Alu Applikation E-320 aufgesetzt nur außen
(80 077 FS / Edelstahl poliert)
Alu Applikation E-310 aufgesetzt nur außen
(80 077 FS / Edelstahl poliert)
Wetterschenkel E-300 P
(80 077 FS / Edelstahl poliert)
Relief beidseitig

Zubehör
Glasmotiv MB 743
Griff außen ZAM 7

Farbe 80 077 FS
Seitenteil ST 01 / WG / 400
Glasmotiv MS 6680-18 EV1/S (Alu Applikationen EV1 im LZR) +
Hausnummer HFG



Bestellmöglichkeiten

IHRE EXCLUSIVE
HAUSTÜR WIRD
INDIVIDUELL NACH
IHREN WÜNSCHEN
ANGEFERTIGT.

Dieser Katalog dient Ihnen
als Leitfaden, um Ihre
maßgeschneiderte Tür für
den Eingangsbereich Ihres
Zuhauses zu kreieren.
Sie haben eine Vielzahl von
Modellen, Ausführungen,
Farben und Zubehör zur
Auswahl sowie ein umfangreiches
Paket an aktiven und passiven
Sicherheitselementen.
Der Katalog zeigt lediglich
einige mögliche Umsetzungen,
während der Rest Ihrer
Kreativität überlassen bleibt.

Sowohl unser Online-Konfigurator
als auch unsere Experten stehen
Ihnen zur Verfügung, um Ihnen
bei der Auswahl behilflich zu sein.

Glasvordach

Zusatzprofile

Farben

Integrierte
Zutrittskontrolle

Türmodelle

Türsysteme

Komplettes
Stoßgriff Programm

Verriegelung

Gläser

Bodeneinstands-
profil /
Entwässerungsrinne



INNENSEITE:

Beschlagtechnik innen

Innenfarben

STANDARD EINBAU
mit sichtbarem Rahmen



ST 50

AGE 1011 BH

ST 01

FASSADEN EINBAU
mit Fassadenschutzprofil



FP-10 - Profil 3-seitig umlaufend ohne Beleuchtung

FP-20 - Profil 3-seitig umlaufend, Beleuchtung nur oben

FP-30 - Profil 3-seitig umlaufend, Beleuchtung links+
oben+rechts

FASSADEN EINBAU

Das INOTHERM Fassadenschutzprofil bietet eine optisch und technisch ansprechende Lösung und besticht durch sein attraktives Design. Das Profil wurde speziell entwickelt, um die Verbindung zwischen Haustür und Fassade einfach und sauber zu lösen. Durch die Verwendung dieses Profils wird Feuchtigkeit effektiv abgeführt und gleichzeitig das Eindringen von kalter Luft reduziert.

Vorteile vom Fassadenschutzprofil:

Verhindert Kratzer während der Montage der Fassade und ermöglicht einen sauberen Anschluss an die Fassade. Hält den Verputz im Fugenbereich trocken. Optional mit LED-Beleuchtung erhältlich, was Ihrem Eingangsbereich ein zusätzliches und ansprechendes Aussehen verleiht. Ermöglicht eine schnelle und einfache Montage und erhöht die Sicherheit und verbessert die Rahmenisolierung.



Alle Komfortelemente in einem Türelement

Kipp Oberlicht

Glasvordach
mit LED Beleuchtung

Design
LED Beleuchtung

Öffnung
mit Inosmart System

Türmodelle

Aluminium Stoßgriff
Option:
LED Beleuchtung

Fix verglastes
Seitenteil mit
eingebauter
RENZ-Anlage

MIT oder OHNE
Fassadenschutzprofil
bzw. Leibungsprofil

Niedriges
Sockelprofil

Bodeneinstandsprofil /
Entwässerungsrinne

OBERBLENDE TYP D
Oberlicht mit elektronischer Kippfunktion
Mögliche Glas Demontage durch innere Glasleisten



Max. Elementgröße aus einem Stück
3200mm x 2550mm

EXCLUSIVE TÜREN

MULTIFUNKTIONS-TÜRELEMENT

Durch die Kombination von verschiedenen Elementen bietet das Multifunktions-Türelement eine praktische und effiziente Lösung.



TYP ST 104
Seitenteil
mit
D/DK Fenster

FIX 110
Eckverbindung
mit fixem Pfosten

AAE 1709 B
Standard 3D Modell

Rahmenverbreiterung

Glasvordach
mit LED Beleuchtung

Design
LED Beleuchtung

Seitenteil mit
eingebautem
3D Paneel

Aluminium
Mulde mit
Inosmart System

Türmodelle 3D

MIT oder OHNE
Fassadenschutzprofil
bzw. Leibungsprofil

Bodeneinstandsprofil /
Entwässerungsrinne

Sicherungs-
kasten



Max. Elementgröße aus einem Stück
5500mm x 2550mm

Oberblende

Ausführung

OBERBLENDE

Größere Höhen ab 2700 mm bis zu 3200 mm können mit fix montierter (nach Bedarf auch demontierbarer) Oberblende perfekt gelöst werden. Oberblenden im Design des Türblattes lassen die Tür hoch, schlank und sehr modern wirken.

Die Haustür mit Oberblende ermöglicht eine hohe Öffnung und ein einfaches Eintreten und Öffnen der Haustür. Die Ausführung mit der Oberblende ist praktisch bei allen Türmodellen möglich. Die horizontale Sonderfuge von nur 5 mm zwischen dem Türblatt und der perfekt gekoppelten Oberblende wirkt wie eine Nutfräsung.

AGE 1011 BH

Schwarze Applikationen
bündig nur außen

Zubehör
Griff außen ZAE 216 B

Farbe RAL 9005 matt
 Paneel außen DD 421
 Türspion BT 19 EB
 Türklopfer BT 107 B
 Seitenteil ST 01 / WG / 400
 Glasmotiv MS 6061/S +
 Hausnummer HFG
 Option: Fingerscan BT 670
 Black Edition Paket
 Glasvordach
 Briefkasten BK 20 B (RAL 9005 matt)

OBERBLENDE TYP A Im Türblatt Design Mit Öffnungsmöglichkeit

OBERBLENDE TYP B Mit waagerechtem Kämpfer Mit elektronischer Kippfunktion



ST 50

AGE 1011 BH

ST 01

MIT oder OHNE
Fassadenschutzprofil
bzw. Leibungsprofil

EXCLUSIVE TÜREN

OBERBLENDE TYP C

Einsatzfüllung inkl. senkrechten Kämpfern
Mögliche Demontage durch innere Glasleisten

Glasvordach
montiert am
Querkämpfer
mit oder ohne
LED-Beleuchtung

Fix verglastes
Seitenteil mit
eingebauter
RENZ-Anlage

Setzpfosten
mit verstärkter Statik
(Für Elementhöhen
von 2500mm bis 3200mm)

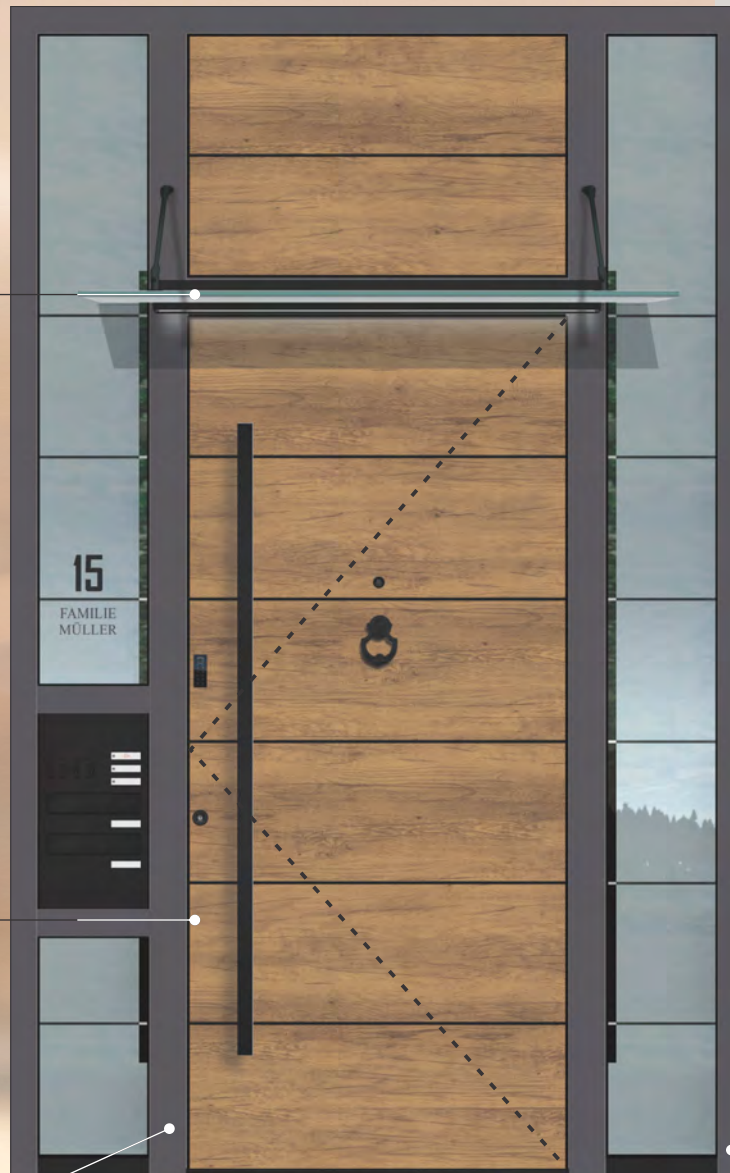

AUßEN

SOMMER

INNEN



AUßEN

WINTER

INNEN



TÜRENSTABILITÄT

Der Einfluss der Klimabedingung auf die Aluminium Eingangstüren im Winter und im heißen Sommer, der sogenannte Bimetalleffekt hat eine unangenehme Flügelverformung ausgelöst und somit sind Schwierigkeiten bei der Schließung entstanden.

Mit der patentierten Flügelausführung, der

DILATATIONSSCHICHT

und einer vergrößerten thermische Brücke mit spezieller U-Wertsperre, garantiert das Programm Exclusiv eine stabile Konstruktion, eine optimale Dichtigkeitsfunktion zwischen Flügel und Blendrahmen und damit sind die Haustüren auch bei extremen Klimabedingungen optimal nutzbar.

MIT oder OHNE
Fassadenschutzprofil
bzw. Leibungsprofil



Seitenteil mit D/DK Flügel

Dreh-Kipp Fenster im Seitenteil ist eine innovative Lösung für Eingangsbereiche, in denen eine Belüftung erforderlich ist. Das technologisch ausgereifte Fenstersystem verschmilzt unsichtbar mit der Tür zu einem eleganten Ganzen und sorgt für optimale Funktionalität und Raumeffizienz.

Wenn das Fenster Teil Ihrer Tür wird. Wir haben auf Ihre Wünsche gehört und Türen mit der Möglichkeit eines Dreh-Kipp Fensters im Seitenteil in unser Programm aufgenommen. Inootherm Haustüren zeichnen sich durch eine unwiderstehliche Qualität aus, die wir auch bei der Gestaltung des Fensters berücksichtigt haben. Die Qualitätsgläser, Verbindungen und eingebauten Beschläge garantieren hohe Sicherheit. Das Fenster kann komplett geöffnet oder nur gekippt werden. Für alle, bei denen der Wunsch nach einem Fenster zu spät kam, für alle Lieferungen und für frische Luft in Ihrem Zuhause.

Alle Elemente mit Dreh-Kipp-Fenster können wahlweise mit oder ohne Bodeneinstandsprofil bzw. Entwässerungsrinne geliefert werden. Das Bodenstatikprofil ist standardmäßig inbegriffen. Siehe Seite 112.

Min. Breite 470 mm
Max. Breite 1135 mm

Option: Eckverbindung oder
standard Kopplung - gerade

Min. Breite 470 mm
Max. Breite 1135 mm



TYP ST 102

Seitenteil
mit D/DK Flügel

AGE 1011 B

Schwarze Applikationen
bündig nur außen

Zubehör
Griff außen ZAE 216 B

Farbe 70 784 FS
Seitenteil ST 01 / WG / 400
Glasmotiv MS 6199/S
Option: Fingerscan BT 670
Black Edition Paket

TYP ST 101

Lose Seitenteil
mit D/DK Flügel

S / M / L = bis 2350 mm

EXCLUSIVE TÜREN



TYP ST 105

Lose Fenster mit D/DK Flügel und Fensterbank Profil 30mm.

TYP ST 103

Lose Seitenteil mit D/DK Flügel und Paneel im unteren Teil

TYP ST 104

Seitenteil mit D/DK Flügel und Glas im unteren Teil

AGE 1011 B

Schwarze Applikationen bündig nur außen

Zubehör Griff außen ZAE 216 B

Farbe RAL 9007 FS
Seitenteil ST 01 / WG / 400
Glasmotiv MS 6199/S + Hausnummer HFG
Option: Fingerscan BT 670 Black Edition Paket

DREH-KIPP FENSTER IM SEITENTEIL

Wir präsentieren Ihnen unsere Eingangstür mit dem optionalen Dreh-Kipp-Fenster im Seitenteil. Das Fenster ist mit verdeckten, patentierten AvanTec Simply Smart Beschlägen von Schüco ausgestattet und sorgen zusammen mit einer 3-fach Verglasung ($U_g=0,5 \text{ W/m}^2\text{K}$) für ein Höchstmaß an sicherer Nutzung sowohl im geschlossenen als auch im gekippten Zustand. Bei allem, was wir tun, achten wir auf eine erstklassige Ausführung, weshalb die Glasleisten und Dichtungen die gleichen sind wie bei der Haustür, was neben der uneingeschränkten Funktionalität auch ein harmonisches Innenbild gewährleistet. Serienmäßig ist das Fenster mit einem hochwertigen und benutzerfreundlichem Schüco Fenstergriff ausgestattet.



FG 100

SmartActive Fenstergriff

* Alle Elemente mit oder ohne Bodeneinstandsprofil
* Alle anderen Ausführungen nach Anfrage

Öffnungsart nach außen

AT 95 A

Alle nach innenöffnende Modelle der Serie EXCLUSIV, sind auch als nach außenaufgehende Ausführung lieferbar.

Wichtig dabei ist, dass auch die nach außenaufgehende Ausführung die selben Eigenschaften, Charakteristiken und Ausführungen beinhaltet wie das Grundprogramm EXCLUSIV. Türen die nach außenaufgehen, behalten die gleiche Optik, so auch die möglichen optionalen Zubehörteile wie bei den nach innenöffnenden Türen. Auch das Bodenstatikprofil ist bei den Türen nach außenaufgehend serienmäßig, was eine perfekte Statik der Türe gewährleistet, einen sicheren Transport sowie eine perfekte einwandfreie Montage.

Model AGE 1041 B

Schwarze Applikationen
bündig nur außen

Zubehör
Griff außen ZAE 216-B

Farbe RAL 9007 FS
Türspion BT 19 B
Türklopfer BT 107 B
Seitenteil ST 01 / WG / 400
Glasmotiv MS 6026/S +
Hausnummer HFG
Profilkonstruktion AT 95 A
Option: Fingerscan BT 670
Rosette außen ZRE 46 B
Bodenstatikprofil FPS 95 A B
Bodenschwelle FP TYP-D B
Black Edition Paket

Öffnungsart nach außen



Öffnungsart nach innen



Model AGE 1041 B

Schwarze Applikationen
bündig nur außen

Zubehör
Griff außen ZAE 216-B

Farbe RAL 9007 FS
Seitenteil ST 01 / WG / 400
Glasmotiv MS 6026/S +
Hausnummer HFG
Profilkonstruktion AT 95
Option: Fingerscan BT 670
Rosette außen ZRE 46 B
Bodenstatikprofil FPS 95 B
Bodenschwelle FP TYP-A B
Black Edition Paket

PROFILKONSTRUKTIONEN UND TECHNISCHE HINWEISE

EXCLUSIV

ab

0,94

W/m²K

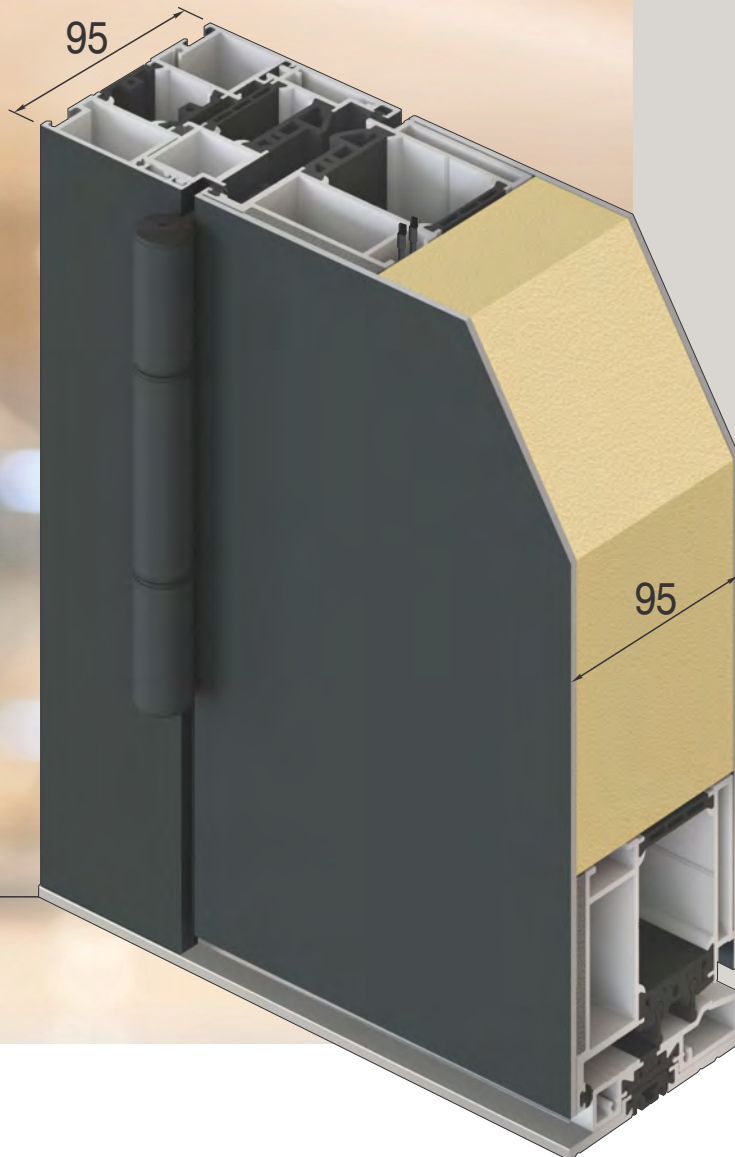

Türen mit beidseitig flügelüberdeckenden Füllungen
95 mm stark

3 UMLAUFENDE DICHTUNGEN
im Rahmen und Flügel und
vulkanisierte Eckausführungen

mit
SPEZIELLER U-WERTSPERRE
im Falzbereich

3 VERSTELLBARE 3 - TEILIGE
Rollentürbänder

5 FACH VERRIEGELUNG MIT
RUNDBOLZEN UND HAKEN
Dornmass 45 mm und durchgehende
Schließleiste aus Edelstahl

3 mm STARKE ALUMINIUM -
Deckschichten außen und innen

mit
patentierter Flügelausführung
und
DILATATIONSSCHICHT

mit
SPEZIELLER KAMMER
für die Elektroinstallation

serienmäßig außen
SICHERHEITSROSETTE
und **INNENDRÜCKER**
Edelstah matt

thermisch getrennte
ALUMINIUM - BODENSCHWELLE
im Farbton silberfarbig EV 1,
Ausführung mit unsichtbarer Verschraubung

serienmäßig
BODENSTATIKPROFIL

EXCLUSIV plus

ab

0,61

W/m²K

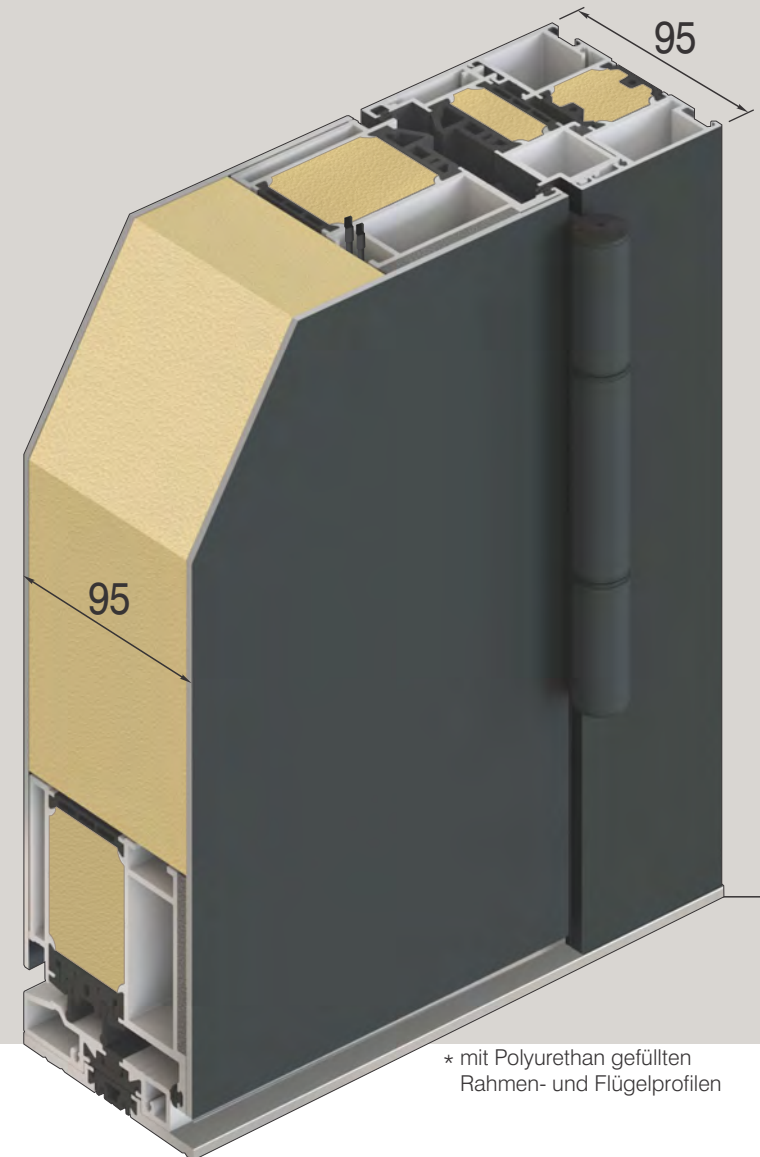

* mit Polyurethan gefüllten
Rahmen- und Flügelprofilen

Neue automatische Türdichtung punktet nicht nur in barrierefreier Hinsicht, sondern bietet auch maximale Stabilität.

Heute erleben wir, dass die Anforderungen an barrierefreies Planen, Bauen und Wohnen mehr und mehr in den Mittelpunkt rücken. Doch trotz Barrierefreiheit gerade an Außentüren dürfen weder Wind und Schlagregen noch Lärm in die Innenräume dringen. Mit der neuen automatischen Türdichtung bringt INOTHERM eine Türdichtung auf den Markt, die alle genannten Anforderungen erfüllt. Neue automatische Türdichtung basiert auf der Mechanik-Philosophie, die folgende Pluspunkte mit sich bringt: Haustürkonstruktion.

- Deutlich verbessertes Dichtungssystem und dadurch Schlagregendichtigkeit, Widerstandsfähigkeit bei Windlast sowie Schalldämmwert
- Einfache Wartung, leichte Demontage der Innenschiene zum Wechseln des Dichtprofils
- Werkzeuglose Einstellung
- Parallelabsenkung, automatischer Niveaueausgleich, Überlastschutz
- Automatischer Höhenausgleich
- Barrierefreiheit, geringere Auslösekräfte
- Die Haustür ist serienmäßig mit dem Bodenstatikprofil verbunden / neben der Barrierefreiheit bietet das auch eine maximale Stabilität der Haustürkonstruktion

NEUE AUTOMATISCHE TÜRABDICHTUNG



ENTWÄSSERUNGSRINNE 80 mm

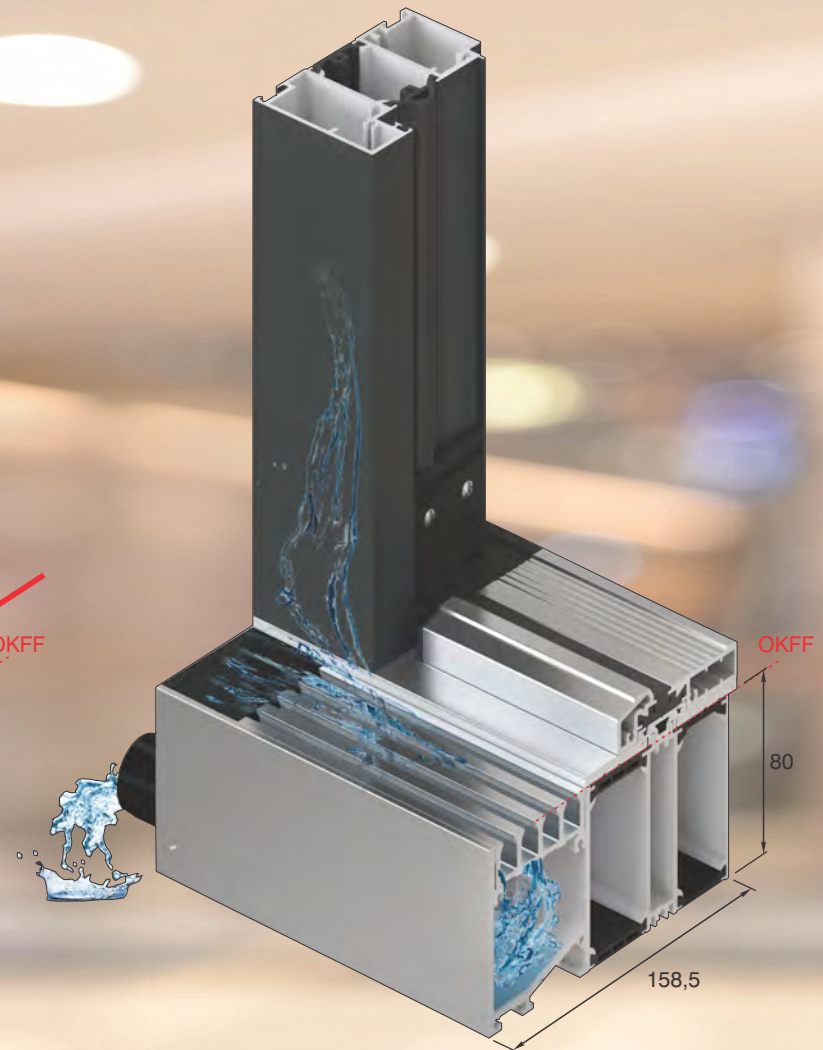

INOTHERM hochwertige Entwässerungsrinne bietet eine kontrollierte Entwässerung vor Ihrem Eingang. Die Entwässerungsrinne sorgt dafür, dass Wasser zuverlässig von der Haustür ferngehalten wird.

Vorteile:

- Sichere und schnelle Ableitung auch großer Wassermengen
- Vermeidung von Wasserlachen im Fassadenbereich
- Schutz des Innenraums von Durchfeuchtung
- Nutzung bei Wartung und Pflege

EXCLUSIVE TÜREN

INOTHERM
GEBRAUCHS-
MUSTERSCHUTZ



VERDECKT LIEGENDE TÜRBANDER



Falls Sie bei der Tür
verdeckt liegende
Türbänder wünschen,
ist dies gegen
Aufpreis möglich.

NIEDRIGES SOCKELPROFIL IM SEITENTEIL



Das völlig verdeckt liegende Türband macht die INOTHERM Türe zu einer noch dezenteren und moderneren Hauseingangstüre.

Dabei verbindet es höchste Designansprüche mit robuster Technik, einer Tragkraft von bis zu 120 kg und spürbaren Vorteilen bei der Montage. Die zweiteilige Konstruktion macht das Ein- und Aushängen des Flügels besonders einfach und die komfortable 3D-Verstellung lässt maximalen Spielraum für die Seiten, Höhen und Anpressdruckeinstellung.

Ein niedriges Sockelprofil mag auf den ersten Blick unscheinbar wirken. Doch durch Fortschritte bei der Entwicklung von Haustüren ist es nun möglich, den Blendrahmen hinter der Fassade zu verstecken und so die Aufmerksamkeit auf das niedrige Sockelprofil zu lenken. Unsere Lösung ermöglicht ein besonders niedriges Sockelprofil, ohne die Sicherheit Ihres Zuhauses zu beeinträchtigen. Von außen ist das Sockelprofil bewusst in schwarz gehalten, um es unauffällig zu machen. Auf der Innenseite ist das Sockelprofil in der gleichen Farbe wie der Blendrahmen gehalten.

Farbe - RAL 9005 matt

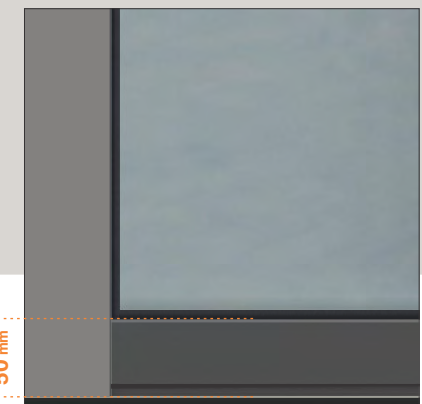

Rahmenverbreiterung

NEUE STATISCHE VERBREITERUNGSELEMENTE

Die Modelle aus dem Exklusiv Programm sind für den Einbau in moderne Neubauten als auch für die Renovierung bestehender Gebäude angemessen. Das Ergänzungsprogramm der Verbreiterungselemente ermöglicht die Fertigstellung der Haustürform auch für den anspruchsvollsten Einbau. Alle Verbreiterungselemente sind außerordentlich stabil mit einer starken Wärmeisolierung und in Breiten von 241 - 800 mm verfügbar. Die hochwertige Fertigstellung ist in alle Richtungen möglich.

BODENEINSTANDSPROFIL 30 / 40 / 80 mm

Massives, extrem stabiles und 2x thermisch getrenntes Bodeneinstandsprofil aus eloxierten 2,3mm starkem Aluminium wird unterhalb des Bodenstatikprofils angebracht. Das Bodeneinstandsprofil ermöglicht einen optimalen, einfachen und stabilen Haustüreinbau auf den Rohfußboden und sorgt für eine thermische Trennung zwischen dem Innen- und Außenbereich des Bodenaufbaus und verhindert eine s.g. Kältebrücke.

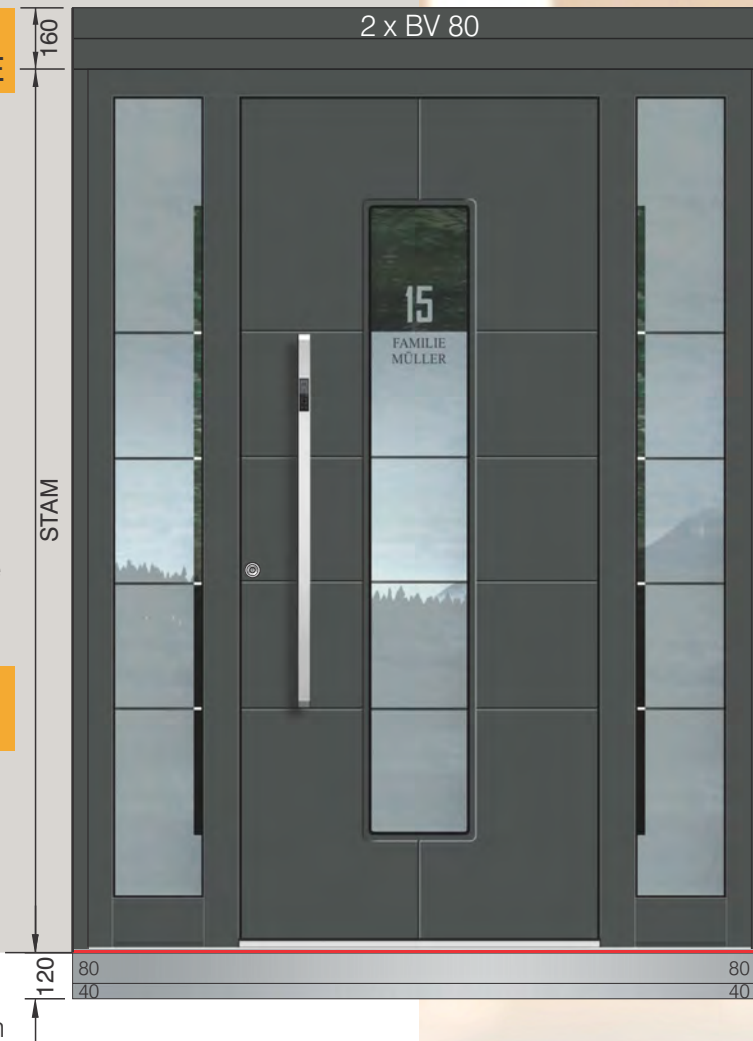

AGE 1118

RAHMENVERBREITERUNG - 2 x BV 80 - OBEN
 RAHMENVERBREITERUNG - BV 40 - LINKS + RECHTS
 BODENEINSTANDSPROFIL - BP 120 / KOMBINATION 80/40 - UNTEN

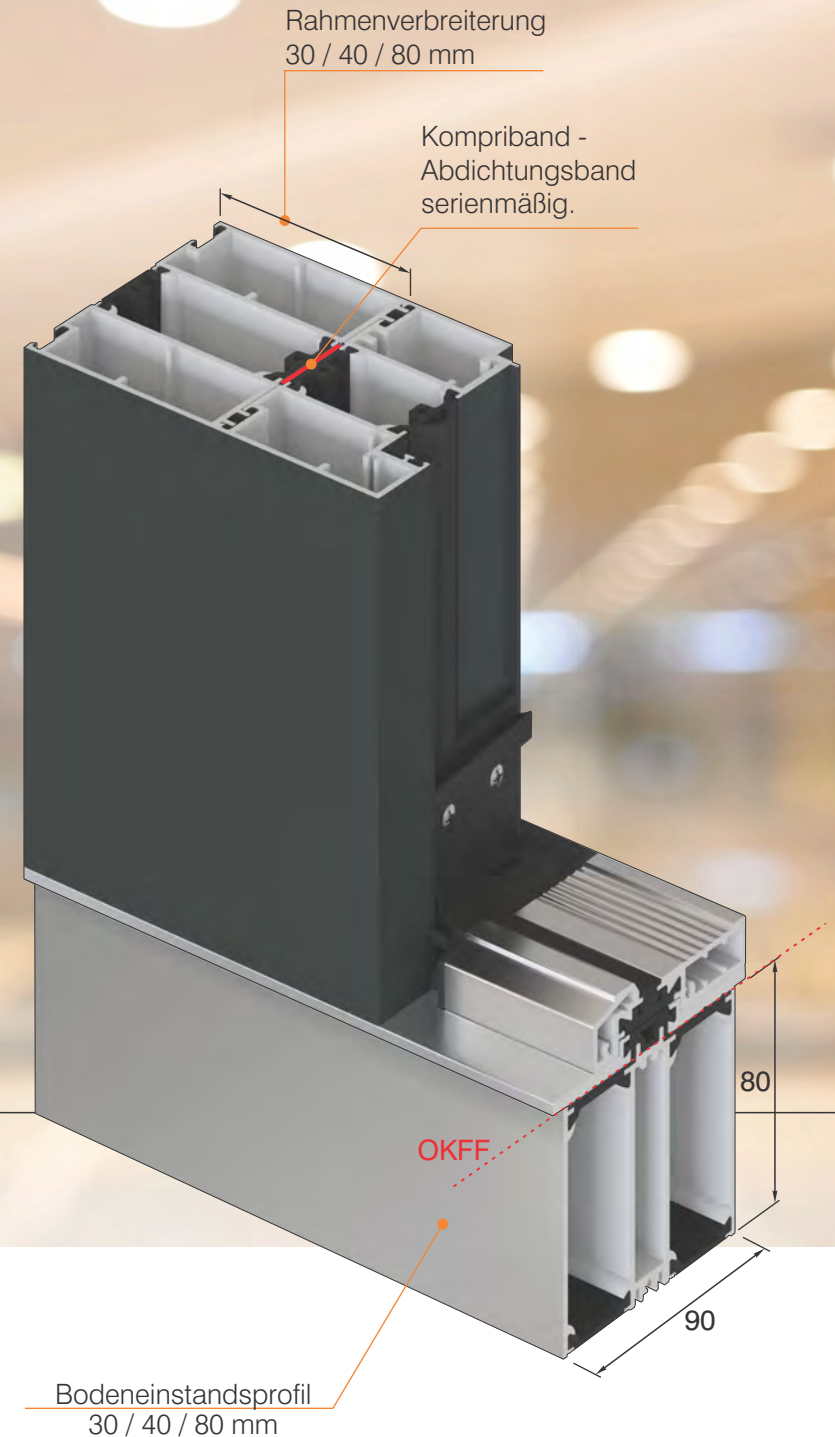

EXCLUSIVE TÜREN

Blendrahmenverbreiterung

Blendrahmenverbreiterung
von der Höhe 241 bis 800 mm

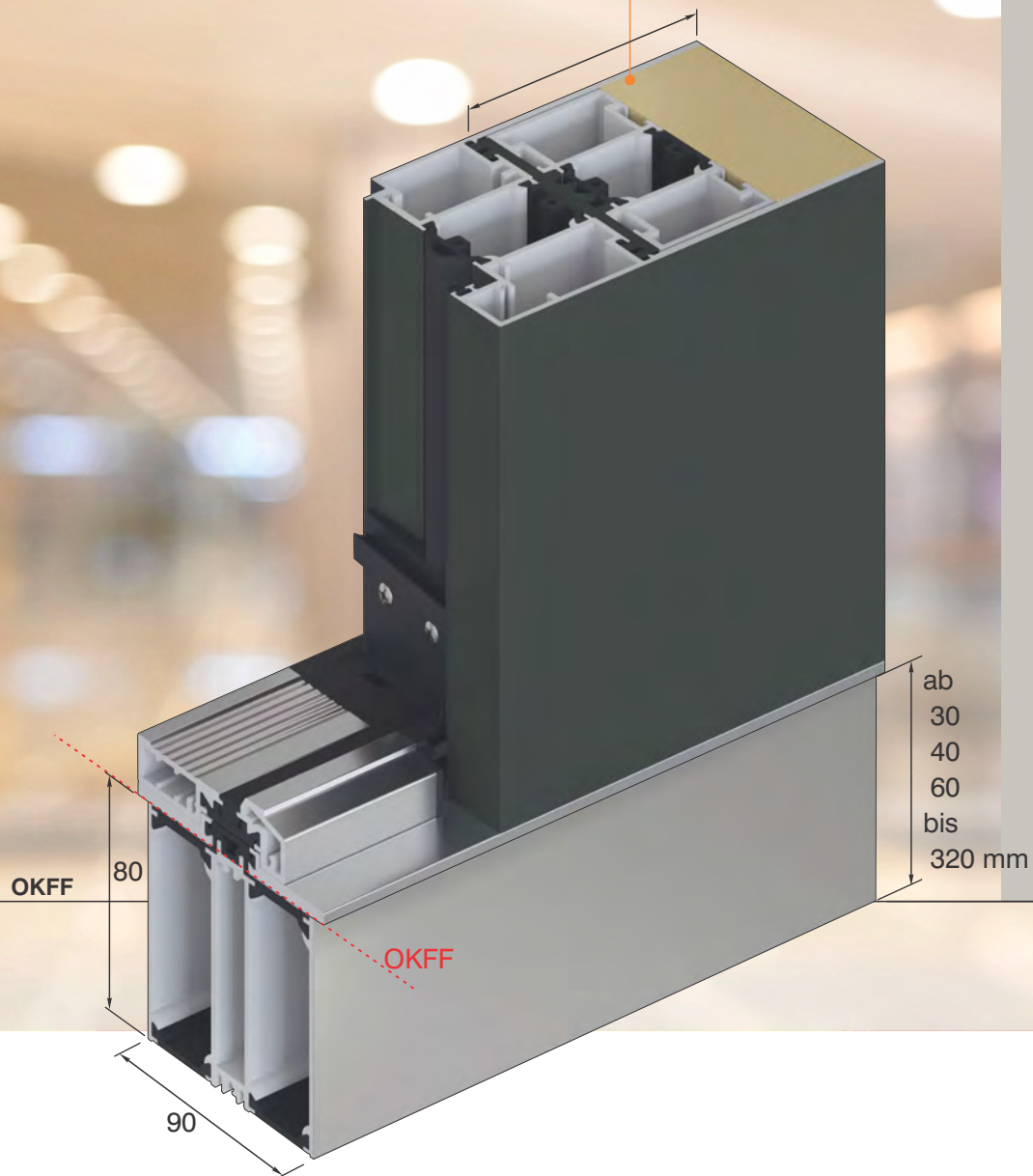

AGE 1118

BLENDRAHMENVERBREITERUNG - BV < 300 = 300 mm - OBEN
 BLENDRAHMENVERBREITERUNG - BV < 800 = 650 mm - LINKS
 BLENDRAHMENVERBREITERUNG - BV < 800 = 650 mm - RECHTS
 BODENEINSTANDSPROFIL - BP 80 - UNTEN

GLASMOTIV - MS



Modell AGE 1118 (Glasmotiv MS 6555)

GLASMOTIV – MS (Klarglas mit Glasmotiv)

Die Glasmotive faszinieren durch ein Wechselspiel von matten und transparenten Flächen und geben den Haustüren ein ausdrucksvolles und betontes Aussehen.

Bei MS Glasmotiven sind die waagerechten Streifen durchsichtig.

G2 - ORNAMENTGLAS GRUPPE

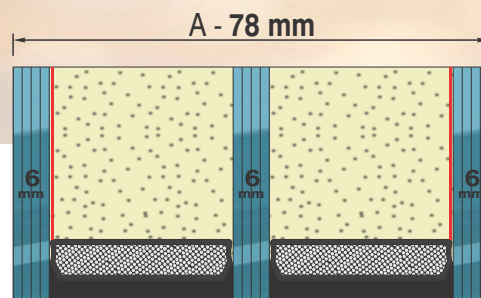
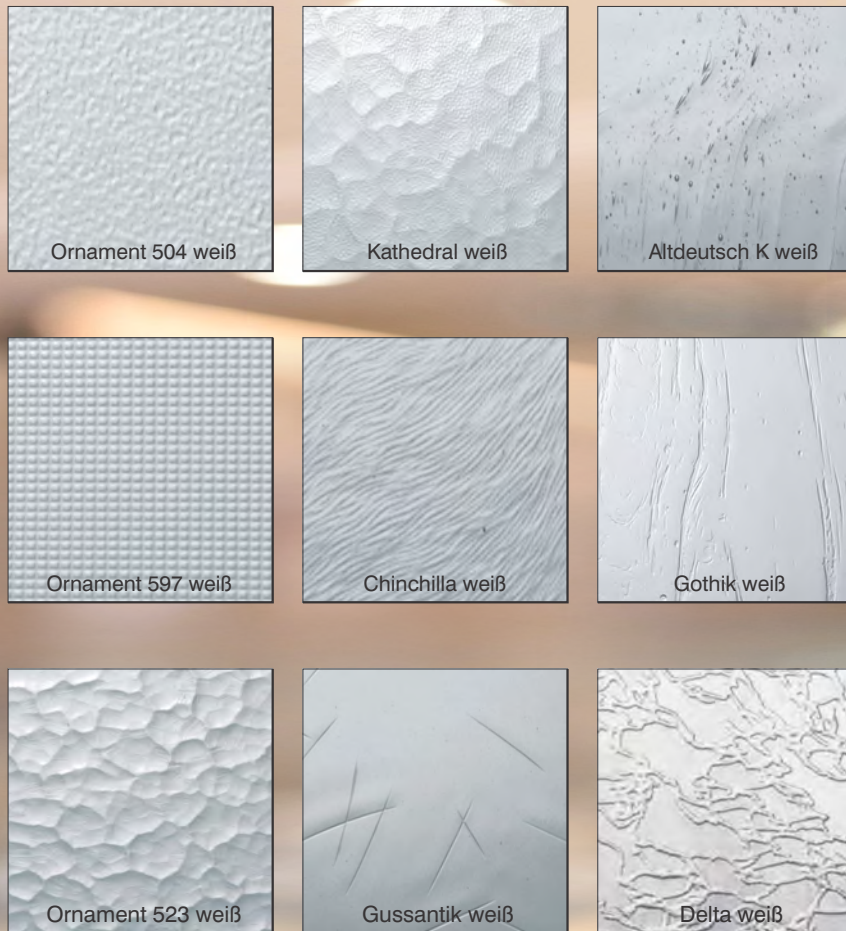

3 SCHEIBEN WÄRMESCHUTZGLAS

(U-Wert=0,5 W/m²K) in Kombination mit Motiv- und Ornamentgläsern

GLASKOMBINATIONEN TÜRFLÜGEL

- INNEN - Float klar mit Metallbeschichtung
- VSG 6 mm klar mit Metallbeschichtung
- MITTIG - Float klar mit oder ohne Motiv
- Ornamentglas
- Parsolglas mit oder ohne Motiv
- AUßEN - Float klar mit Metallbeschichtung
- VSG 6 mm klar mit Metallbeschichtung

Alle anderen Glaskombinationen nach Anfrage

EXCLUSIVE TÜREN

ORNAMENTGLAS GRUPPE - G4

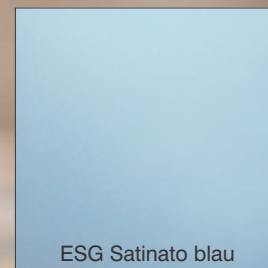
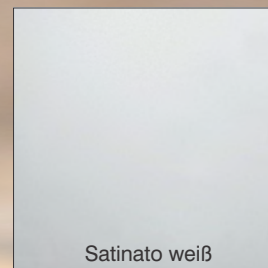
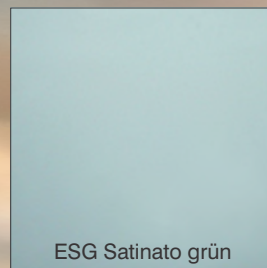
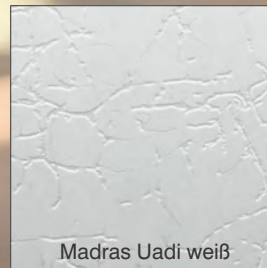
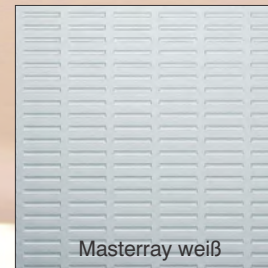
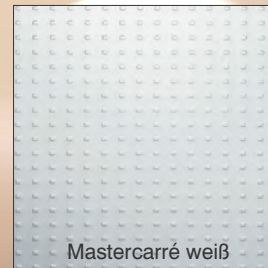
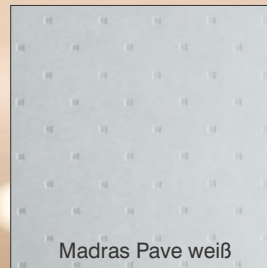

GLASKOMBINATIONEN SEITENTEIL

- INNEN - Float klar mit Metallbeschichtung
- VSG 6 mm klar mit Metallbeschichtung
- MITTIG - Float klar mit oder ohne Motiv
- Ornamentglas
- Parsolglas mit oder ohne Motiv
- AUßEN - Float klar mit Metallbeschichtung
- VSG 6 mm klar mit Metallbeschichtung

Alle anderen Glaskombinationen nach Anfrage

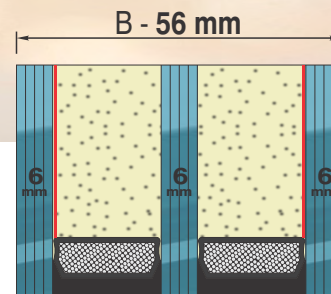

3 SCHEIBEN WÄRMESCHUTZGLAS

(U-Wert=0,5 W/m²K) in Kombination mit Motiv- und Ornamentgläsern

GLASMOTIV - MSS



Modell AGE 1118 (Glasmotiv MSS 6555)

GLASMOTIV – MSS (Satinatoglas mit Glasmotiv)

Falls der Kunde kein durchsichtiges Glas wünscht, kann er das Satinatoglas mit Glasmotiv MSS bestellen. Hinsichtlich der verschiedenen Haustürfarben kann der Kunde zwischen Satinato weiß, blau oder grün wählen.



Farben

FARBIGE ROLLENTÜRBÄNDER BEI FARBEN GRUPPE F UND F1

Um eine schönere und harmonischere Innenoptik zu erhalten, sind bei Farben Gruppe Feinstruktur / Metallic serienmäßig und ohne Aufpreis automatisch auch die Rollentürbänder in passender Farbe. Bei allen anderen Farben sind die Rollentürbänder serienmäßig in der Farbe EV1 oder als Option gegen Aufpreis: pulverbeschichtet in Farbe aus Gruppe F2 oder F3.



F - STANDARDFARBE
RAL 9016 GLÄNZEND
(IM PREIS INBEGRIFFEN)

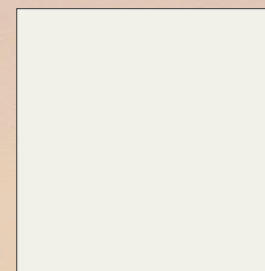

RAL 9016 - Verkehrsweiß

F1 - FARBEN GRUPPE: FEINSTRUKTUR / METALLIC (AUFPREIS)

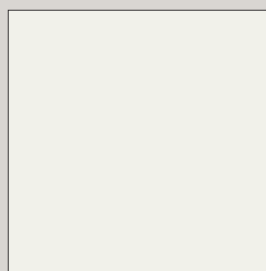

RAL 9016 FS - Verkehrsweiß

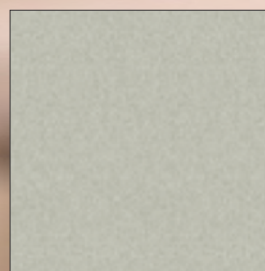

RAL 7044 FS - Seidengrau



RAL 9007 FS - Graualuminium

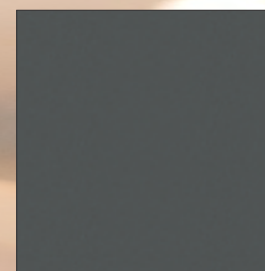

RAL 7043 FS - Verkehrsgrau

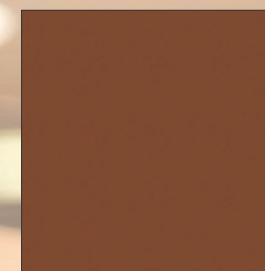

RAL 8007 FS - Rehbraun

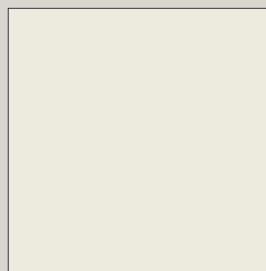

RAL 9010 FS - Reinweiß

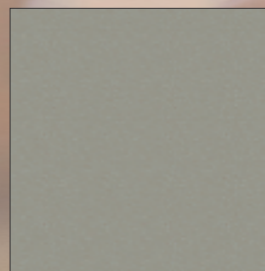

RAL 7030 FS - Steingrau

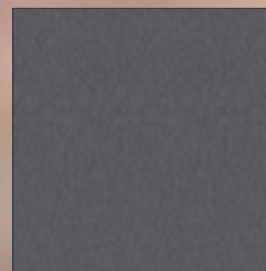

70 784 FS - Grau Sprengel

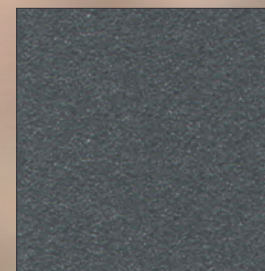

71 334 FS - Anthrazitgrau

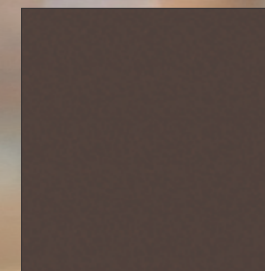

RAL 8014 FS - Sepiabraun

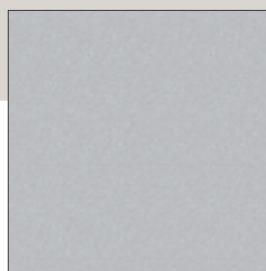

RAL 9006 FS - Weißaluminium

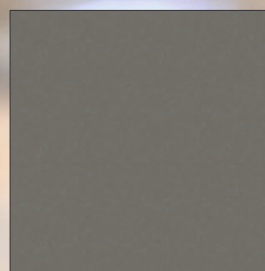

RAL 7039 FS - Quarzgrau

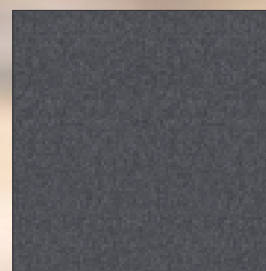

80 077 FS - Eisenglimmer
DB 703

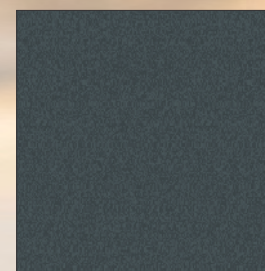

RAL 7016 FS - Anthrazitgrau

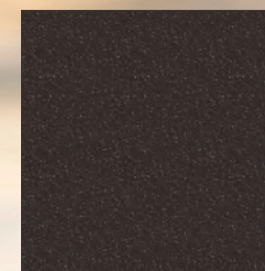

RAL 8022 FS matt -
Dunkelbraun

10
Jahre
Garantie

Auf die Witterungsbeständigkeit gegen unnatürliche Farbänderungen und Rissbildung auf den Oberflächen und auf eloxierten und pulverbeschichteten Alu-Türprofilen.

EXCLUSIVE TÜREN

Für Menschen mit Kreativität.

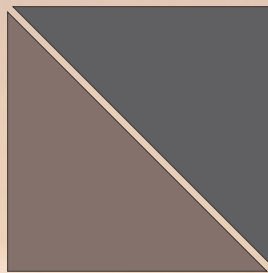

Nach Kundenwunsch

FARBEN GRUPPE 5 (AUFPREIS) - F5

- ALLE ANDEREN FARBEN NACH RAL - FARBKARTE (MATT ODER GLANZ)
- ALLE ANDEREN FEINSTRUKTUR FARBEN

FARBEN GRUPPE MATT (AUFPREIS) - F2

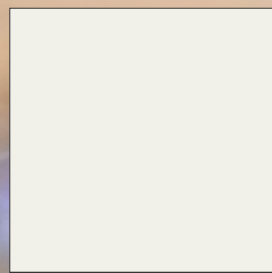

RAL 9016 MATT - Verkehrsweiß

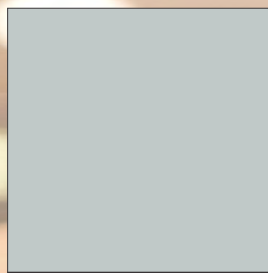

RAL 7035 MATT - Lichtgrau



RAL 7005 MATT - Mausgrau

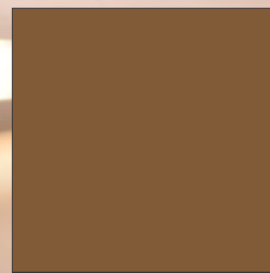

RAL 8003 MATT - Lehm Braun

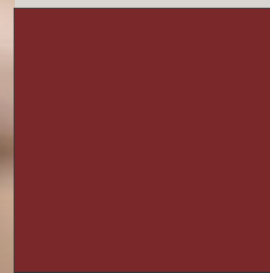

RAL 3004 MATT - Purpurrot

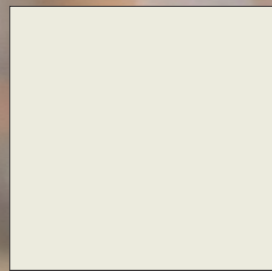

RAL 9010 MATT - Reinweiß



RAL 7036 MATT - Platingrau



RAL 7012 MATT - Basaltgrau



RAL 8016 MATT - Mahagonibraun



RAL 6005 MATT - Moosgrün

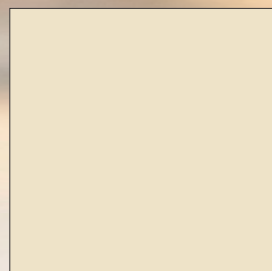

RAL 1013 MATT - Perlweiß

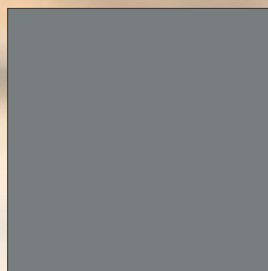

RAL 7037 MATT - Staubgrau



RAL 7016 MATT - Anthrazitgrau

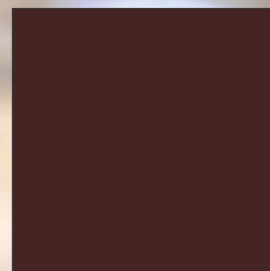

RAL 8017 MATT -
Schokoladenbraun

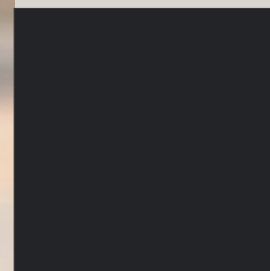

RAL 9005 MATT - Tiefschwarz

FARBOBERFLÄCHEN

Die Beurteilung der Beschichtungsqualität nach RAL - Gütesicherung (RAL RG 631) hat ohne Hilfsmittel, für Außenbauteile in einem Abstand von 5 m, für Innenbauteile in einem Abstand von 3 m zu erfolgen. Kleine Pickel, Kratzer, Schleifspuren und Schweißnähte, die aus diesen Entfernungen nicht deutlich sichtbar sind, stellen keinen Mangel und somit auch keinen Reklamationsgrund dar.

SILIKON - STANDARD FARBE

Die Glasversiegelung bei Haustürfüllungen ist standardmäßig in dunkler Farbe Anthrazit - Schwarz, passend zum Warme Kante Abstandhalter.



THH

Hochwetterfeste Farben

BESONDERE
HOCHWETTERFESTE
FARBEN

SERIE 68

20 Jahre Garantie

Türen aus dem EXKLUSIV Programm halten auch anspruchsvollen klimatischen Einflüssen stand. Extreme Bedingungen wie salziger Seewind, intensive Sonneneinstrahlung oder aggressiver Smog können die Haltbarkeit der Außenfarbe beeinträchtigen. Um die pulverbeschichteten Türen und Zubehörteile optimal zu schützen, empfehlen wir daher die Wahl einer Farbe aus der SERIE 68 in Kombination mit nautischem Edelstahl. Mit der Farbe SERIE 68 wird die Außenseite der Tür vor Witterungseinflüssen geschützt, während die Innenseite durch die Auswahl eines beliebigen Dekors aus unserem Angebot an das Innere des Hauses angepasst werden kann.

AGE 1041 B

Relief nur außen

Zubehör
Griff außen ZAE 216 B

Farbe 68/72141
Türspion BT 19 EB
Seitenteil ST 01 / WG / 400
Glasmotiv MS 6026/S +
Hausnummer HFG
Option: Fingerscan BT 670
Black Edition Paket
Glasvordach



INNENANSICHT

Bei allen Exklusiv Modellen können Sie die Innenfarbe der Tür wählen. Wählen Sie diejenige, die am besten zu Ihrer Wohnung passt und mit dem restlichen Dekor eine Einheit bildet. Oder Sie wählen eine, die sich abhebt.

20
Jahre
Garantie

Auf die Witterungsbeständigkeit gegen unnatürliche Farbänderungen und Rissbildung auf den Oberflächen und auf eloxierten und pulverbeschichteten Alu-Türprofilen.

EXCLUSIVE TÜREN

Für Menschen mit Kreativität.

FARBEN GRUPPE 68: STUMPFMATT HOCHWETTERFEST (AUFPREIS) - **F3**

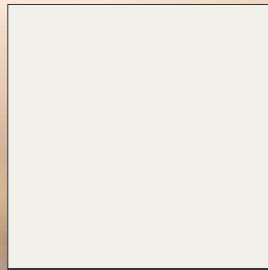

68/10591 - Bianco 4601

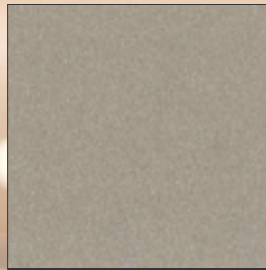

68/90512 - C31 Anodized

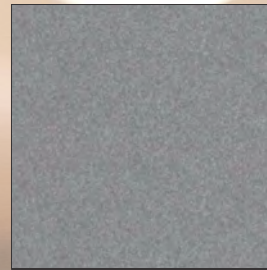

68/72142 - Argento 4602

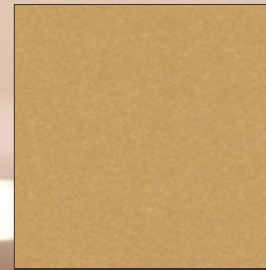

68/90513 - C4 Anodized

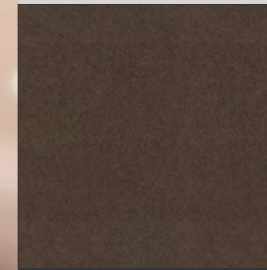

68/60960 - C34 Anodized

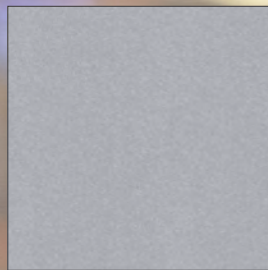

68/90510 - CO Anodized

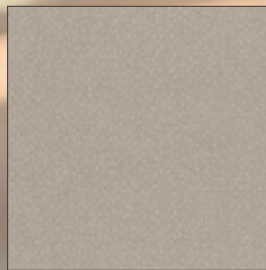

68/15236 - Champagne

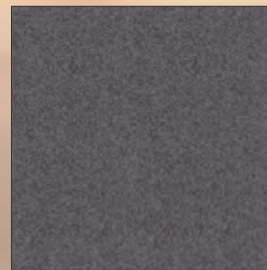

68/72143 -
Dark Blue-Grey Anodized

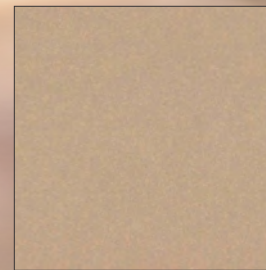

68/15237 - Deore 4602

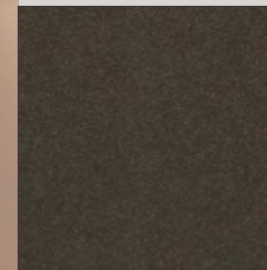

68/60964 - Deore 4603

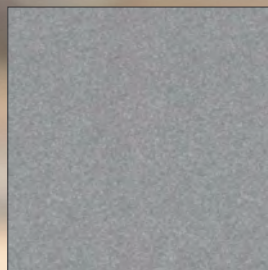

68/72141 - Argento 4601

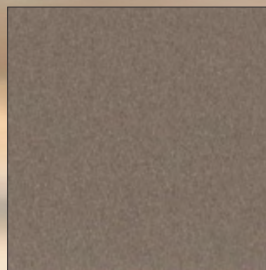

68/72144 - Terra 4602

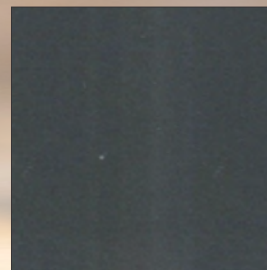

68/72147 - Grey Classic 4602

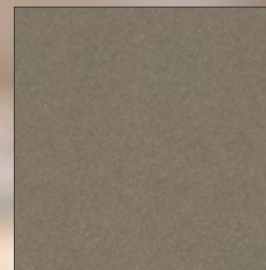

68/15235 - C32 Anodized

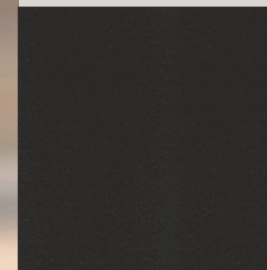

68/80479 - C35 Anodized

ELEGANZ TRIFFT DESIGN: NACHFRAGE NACH STUMPFMATTEN OBERFLÄCHEN STEIGT.

Stumpfmatt Oberflächen liegen im Trend: sowohl in der Architektur, als auch im Automotive-, Sport- und Einrichtungs-Bereich. Was das Auge erfreut, stellt die Beschichter jedoch vor große Herausforderungen. Mit TIGER Drylac® Serie 68 stumpfmatt ist es TIGER Coatings gelungen, eine neue Generation von hochwetterfesten Pulverbeschichtungen zu entwickeln. Die innovative Beschichtungslösung deckt – je nach Farbe – einen Glanz-Bereich von 12 bis 4 Einheiten ab. Kombiniert mit Metallic-Bonding der zweiten Generation wird eine sehr gute Annäherung an die C0-C35 Eloxaltypen erreicht. Das Ergebnis: eine Oberfläche mit samtweicher Haptik, die die Wertigkeit des Objektes unterstützt.



Holzdekore

HOLZ- UND DESIGN DEKOR AUF ALUMINIUM - HAUSTÜREN

Palisander, Eiche, Nussbaum,
Mahagoni, Kirsche, Oregon, Bergkiefer,
Golden Oak und weitere Holzdekore
und Design Dekore nach der
INOTHERM FARBKARTE sind durch
die Pulverbeschichtung möglich.
Auch auf Aluminium - Haustüren.

30 DEKORE ZUR AUSWAHL

Insgesamt können Sie, bis auf
wenige Ausnahmen, die meisten
unserer Modelle in Holzdekor oder
Design Dekor erhalten. Dabei stehen
Ihnen 30 verschiedene Dekore zur
Auswahl. Ein umfangreiches Spektrum
von hellen bis dunklen Tönen sowie
Dekoren mit starker und schwacher
Maserung bieten Ihnen hierbei viel
Platz für individuelle
Gestaltungsmöglichkeiten.
Die Haustüren können komplett in
Dekor oder in Kombination mit
anderen Farben(zweifarbige) beschichtet
werden .

UNSERE HOLZDEKOR HINWEISE FÜR SIE:

Die Holzdekor Maserung orientiert
sich standardmäßig immer nach
den dominierenden
Haustürmotiven.

F4 - FARBEN GRUPPE: HOLZDEKOR CLASSIC MATT (AUFPREIS)

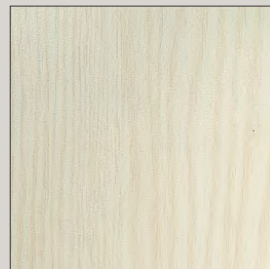

HD 221 - Eiche Weiß



HD 206 - Eiche Golden

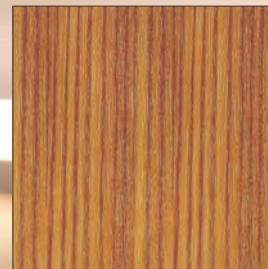

HD 213 - Douglasie



HD 211 - Bergkiefer

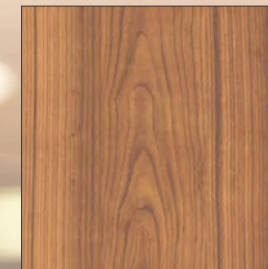

HD 228 - Kirsche Hell

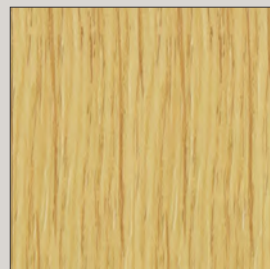

HD 209 - Eiche Hell

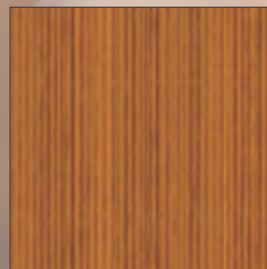

HD 224 - Eiche Finline

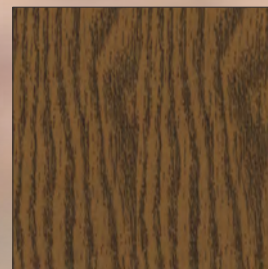

HD 207 - Eiche Dunkel

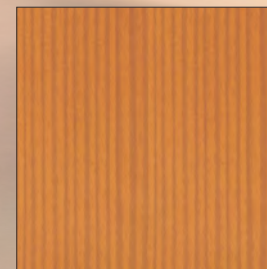

HD 222 - Bergkiefer Honig



HD 227 - Nussbaum

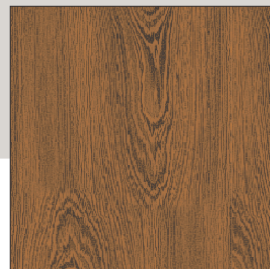

HD 205 - Golden Oak



HD 223 - Eiche Rustikal

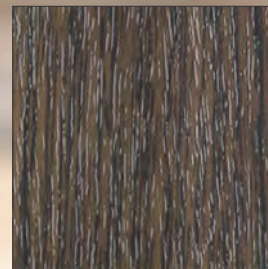

HD 210 - Mooreiche

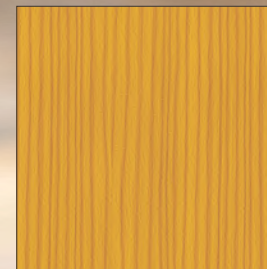

HD 212 - Oregon

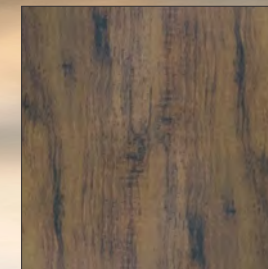

HD 225 - Nussbaum Rustikal

EXCLUSIVE TÜREN

Für Menschen mit Kreativität.

FARBEN GRUPPE: DESIGN DEKOR (AUFPREIS) - **F4**



DD 424 - Eiche
Finline Rustik Hell



DD 415 - Split Eiche Hell



HD 229 - Teak

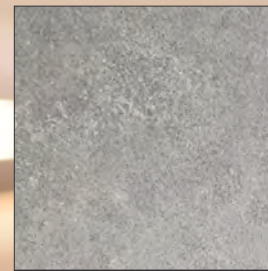

DD 423 - Beton Natur



DD 406 - Kupfer

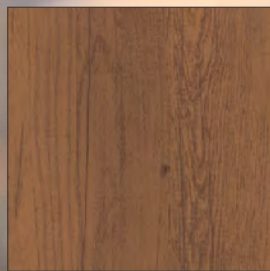

DD 425 - Eiche
Finline Rustik Dunkel

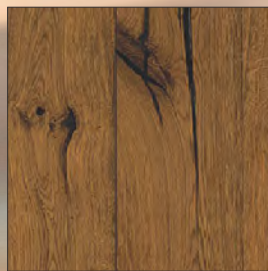

DD 416 - Split Eiche Dunkel

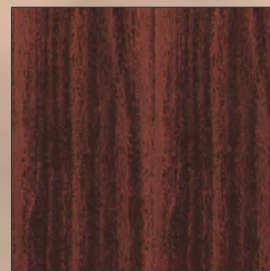

HD 204 - Mahagoni



DD 421 - Mineral Grau

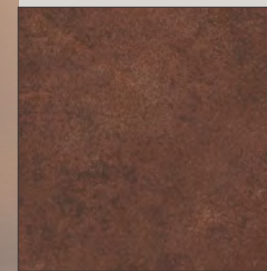

DD 420 - Rost Natur

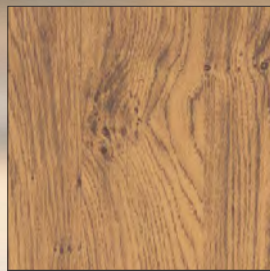

DD 426 - Berg Eiche
Hell



DD 417 - Split Eiche Antik

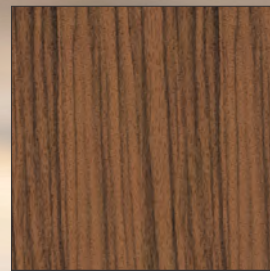

HD 202 - Palisander

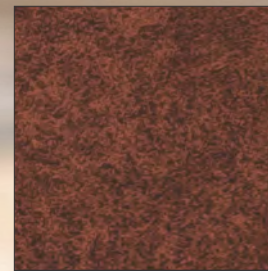

DD 422 - Mineral Braun

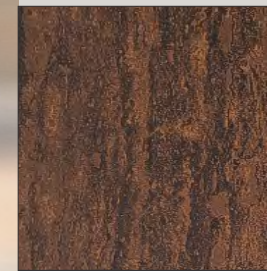

DD 402 - Rost

UNSERE HOLZDEKOR HINWEISE FÜR SIE:

Die Holzdekor Maserung orientiert sich standardmäßig immer nach den dominierenden Haustürmotiven.

FARBOBERFLÄCHEN

Die Beurteilung der Beschichtungsqualität nach RAL - Gütesicherung (RAL RG 631) hat ohne Hilfsmittel, für Außenbauteile in einem Abstand von 5 m, für Innenbauteile in einem Abstand von 3 m zu erfolgen. Kleine Pickel, Kratzer, Schleifspuren und Schweißnähte, die aus diesen Entfernungen nicht deutlich sichtbar sind, stellen keinen Mangel und somit auch keinen Reklamationsgrund dar.

SPEZIFIKEN BEI HOLZDEKOR CLASSIC / DESIGN DEKOR

Die Beschichtung mit Holzdekor und Design-Dekor ist spezifisch und nicht generell / überall machbar. Bei Türmodellen mit Relief kann es bei Beschichtung mit Hochglanz-Holzdekoren oder bestimmten Design Dekoren zu Farbuneinheiten auftreten. In solchen Fällen kann man aufs Relief ohne Aufpreis verzichten.

* Aufgrund fertigungstechnischer Gegebenheiten können Farb- und Strukturabweichungen zwischen den Darstellungen und den Originalprodukten auftreten.

Verriegelung

TÜRÖFFNUNGSSPERRE MIT VIERKANTSTIFT

Öffnen ohne Risiko.
Die Türspaltsicherung sorgt für zusätzliche Sicherheit, indem über dem Sperrbügel ein weiteres Öffnen der Tür verhindert wird. Die Türspaltsicherung ist verdeckt in Türfalz integriert.

Kein Spion notwendig.
Keine Kratzer oder Schaden wegen der Kette.

Kein zusätzlicher Schlüssel notwendig, da Ver- und Entriegeln über den Hauptschlosskasten möglich ist.

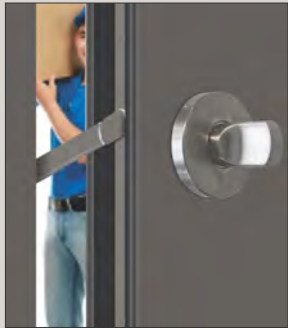

BT 51
Edelstahl matt



BT 52
Edelstahl Schwarz



BT 53
Edelstahl matt



BT 54
Edelstahl Gold

OPTIONAL BTS 5 TSH

6-PUNKT Verriegelung mit Rundbolzen, Haken und Türspaltsicherung
Edelstahl
Dornmass 45 mm



GRÖßEN:
S / M / L

OPTIONAL ATM 5

5-PUNKT Automatik-Mehrfachverriegelung mit Rundbolzen und Haken
Edelstahl
Dornmass 45 mm

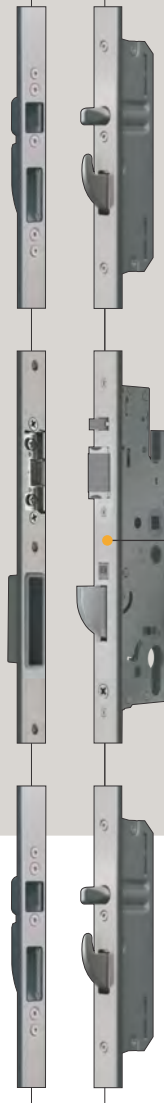

GRÖßEN:
S / M / L

AUTOMATIK- MEHRFACHVERRIEGELUNG

Bei der neuen Automatik-Mehrfachverriegelung fahren gleich fünf Verriegelungselemente aus. Der Automatik-Fallenbolzen integriert einen mechanischen Auslöser, der bei Berührung mit dem Rahmenteil das Herausfahren des Fallenbolzens und des Schwenkhakens erwirkt. Über den Drücker oder den Schlüssel werden die Elemente des Nebenschlosskastens wieder eingefahren, gespannt und für die nächste Auslösung arretiert.

1. Die Tür verriegelt automatisch nach dem Schließen. Das Öffnen der Tür ist über den Drücker oder den Schlüssel möglich.
2. Nach dem automatischen Verriegeln ist das Blockieren des Drückers durch das Abschließen der Tür möglich.
3. Die Tagesentriegelung ermöglicht das Öffnen der Tür von außen ohne Schlüssel. Durch das Aktivieren der Tagesentriegelung im Türrahmen und im Türflügel ist die Automatikfunktion temporär deaktiviert.



ZYLINDEROPTIONEN

Gegen Aufpreis

K100

PROFILZYLINDER
mit Sicherungskarte und
6 Schlüsseln

K100 K

KNAUFPROFILZYLINDER
mit Sicherungskarte und
6 Schlüsseln

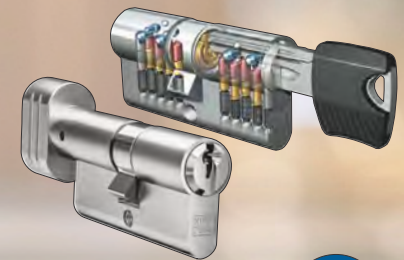

Patent
angemeldet

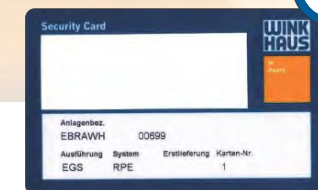

K100 S

ZUSÄTZLICHE SCHLÜSSEL

EXCLUSIVE TÜREN

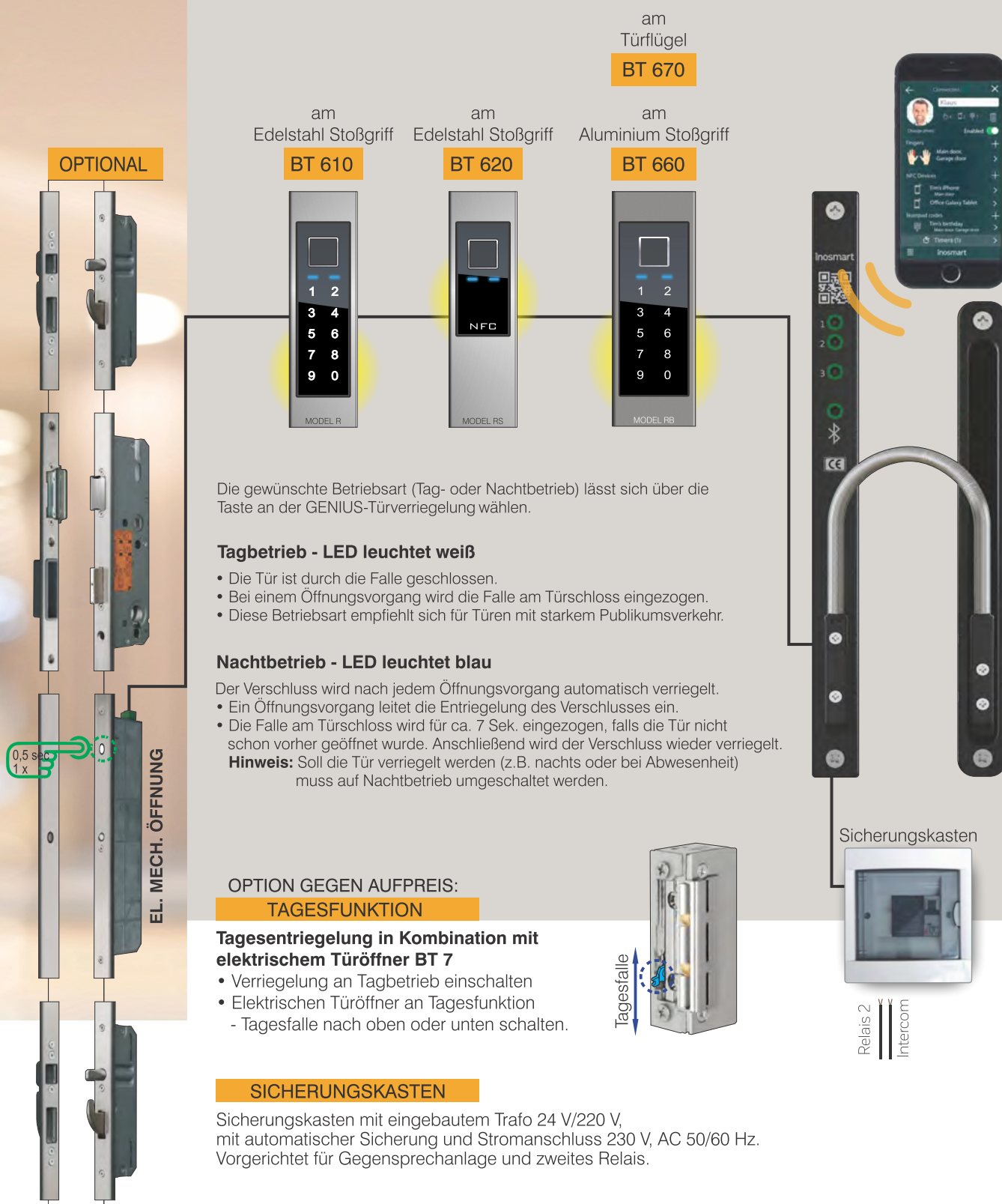

am Türflügel
BT 670

am Edelstahl Stoßgriff
BT 610

am Edelstahl Stoßgriff
BT 620

am Aluminium Stoßgriff
BT 660

GENIUS-SYSTEM

Komplettes inoSmart

- 5-PUNKT Bolzen-Schwenkriegel mit elektromechanischem Antrieb aus Edelstahl
- durchlaufende Schließleiste
- **FZG** (Freilauf-Zylinder für Getriebebeschlösser) einschließlich 6 Schlüsseln

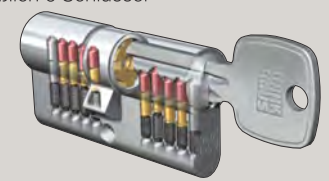

- Tag-/Nacht Betrieb
- Fingerscan mit Codetaster, NFC (Smartphone)
- Sicherheitsrosette außen
- Steuerung mit der Smartphone Applikation (Android oder Apple)
- Kabelübergang mit Steuereinheit

Sobald die Haustüre geschlossen wird, erfolgt die automatische Verriegelung. Die Entriegelung erfolgt entweder über Ihren Zylinderschlüssel oder komfortabel durch die Fingerprint Bedienung.

Zusätzlich ist der Schnellöffnungsmechanismus **GENIUS COMFORT** eingebaut, der eine einfache Öffnung der Genius über den Drücker an der Innenseite der Tür ermöglicht.

Die gewünschte Betriebsart (Tag- oder Nachtbetrieb) lässt sich über die Taste an der GENIUS-Türverriegelung wählen.

Tagbetrieb - LED leuchtet weiß

- Die Tür ist durch die Falle geschlossen.
- Bei einem Öffnungsvorgang wird die Falle am Türschloss eingezogen.
- Diese Betriebsart empfiehlt sich für Türen mit starkem Publikumsverkehr.

Nachtbetrieb - LED leuchtet blau

- Der Verschluss wird nach jedem Öffnungsvorgang automatisch verriegelt.
- Ein Öffnungsvorgang leitet die Entriegelung des Verschlusses ein.
- Die Falle am Türschloss wird für ca. 7 Sek. eingezogen, falls die Tür nicht schon vorher geöffnet wurde. Anschließend wird der Verschluss wieder verriegelt.
- **Hinweis:** Soll die Tür verriegelt werden (z.B. nachts oder bei Abwesenheit) muss auf Nachtbetrieb umgeschaltet werden.

OPTION GEGEN AUFPREIS: TAGESFUNKTION

Tagesentriegelung in Kombination mit elektrischem Türöffner BT 7

- Verriegelung an Tagbetrieb einschalten
- Elektrischen Türöffner an Tagesfunktion
- Tagesfalle nach oben oder unten schalten.



SICHERUNGSKASTEN

Sicherungskasten mit eingebautem Trafo 24 V/220 V, mit automatischer Sicherung und Stromanschluss 230 V, AC 50/60 Hz. Vorgefertigt für Gegensprechanlage und zweites Relais.



OPTIONAL CB Funktion

Sobald die Haustüre geschlossen wird, erfolgt die automatische Verriegelung. Die Entriegelung erfolgt von innen durch Betätigung des Drückers, von außen über Ihren Zylinderschlüssel. Zusätzlich ist eine Entriegelung von innen über die Sprechanlage, Taster... von außen über ein anderes Zutrittskontrollsystem möglich.



Mehr Komfort und Sicherheit



DIE INOSMART FINGERSCANS TRETEN ÜBER DAS SMARTPHONE IN EINE NEUE EPOCHE



- Steuerung über die Smartphone-Applikation (Android und iOS)
- Ausgezeichnete Übersicht und einfaches hinzufügen und löschen von Fingerabdrücken
- Der Leser hat eine Speicherkapazität von 100 Fingerabdrücken, 100 Zahlencodes oder 100 Smartphone Geräten
- 360 Grad-Anerkennung des Fingerabdruckes
- Automatische Erkennung von Fingerabdruckänderungen
- Für einen Nutzer können mehrere Fingerabdrücke, Zahlencodes oder Smartphone Geräte eingetragen werden
- Umbenennung von Administratoren und Nutzern
- Steuerung der LED Beleuchtung
- Automatisches notieren des sicheren Tagesgeschehens
- Speicherung der letzten 150 Ereignisse
- Zeitplan zur Nutzerbegrenzung und Einstellung der LED Beleuchtung
- Analyse des Fingerabdrucks, ob der geeignet ist für die Identifikation
- Automatische Anpassung der LED-Beleuchtung bei Sonnenaufgang/-untergang
- Analyse der Fingerabdruckqualität
- Öffnungsmöglichkeit mit Hilfe eines Smartphones oder einer Fernbedienung
- Löschen des Eintrags „Benennung des Administrators und des Benutzers“

am Aluminium Stoßgriff
BT 660

am Edelstahl Stoßgriff
BT 610

am Edelstahl Stoßgriff
BT 620



Flügel Montage
BT 670

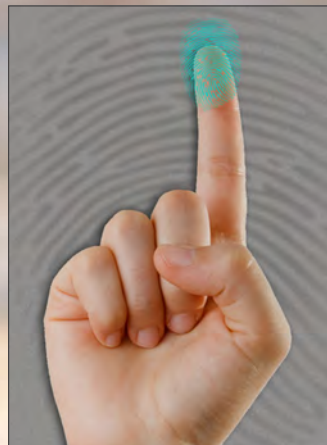

Analyse des Fingerabdrucks





Bluetooth Öffnung

Öffnung mit Handy

BT 680



Öffnung mit
Funkfernbedienung

BT 680 B KEY



Sicherungskasten

Sicherungskasten mit eingebautem Trafo 24 V/220 V, mit automatischer Sicherung und Stromanschluss 230 V, AC 50/60 Hz. Vorgerichtet für Gegensprechanlage und zweites Relais.

WAS IST DAS?

Wir stellen Ihnen die neue Generation des INOSMART Fingerscanners vor, der ebenso wie die ausgezeichneten Inotherm Haustüren, Synonym für Qualität, Sicherheit und Komfort darstellt. Er ist ein unverzichtbarer Bestandteil der Haustüre. Der INOSMART Fingerscanner ermöglicht einen bequemen und sicheren Eintritt ins Haus für die ganze Familie und hebt die Sorgen wegen verlorener Schlüssel auf.

WIE FUNKTIONIERT ER?

Der INOSMART Fingerscanner wird am Flügel oder am Edelstahlaufhänggriff eingebaut. Die Funktionen werden über die Taster in der Steuereinheit durchgeführt, die im Türflügel am Kabelübergang eingebaut ist, oder mit Hilfe des Smartphones. Die Verbindung zwischen dem Lesegerät und der Steuereinheit ist mit einem hohen Verschlüsselungsniveau geschützt, deshalb ist der Einbruch ins Gerät nicht möglich. Es stehen zwei Relais-Ausgänge zur Verfügung. Einer zur Türöffnung, der andere für eine zusätzliche Funktion (z.B. zur Öffnung der Garage oder zur Auslösung der Alarmanlage).

UND DIE SICHERHEIT?

Für zusätzliche Sicherheit und schnellere Bedienung des Lesegeräts sorgt der neue Fingerscanner mit der 3D Technologie und der INOSMART mit neuem Algorithmus zur Erkennung der Fingerabdrücke, die eine noch schnellere und zuverlässigere Funktion ermöglichen. Alles wird mit der Steuereinheit noch zusätzlich verschlüsselt, so dass der Missbrauch praktisch unmöglich ist.

IST DAS ALLES?

Mit Inosmart können Sie die Tür auch mit Hilfe einer Codetastatur, eines Smartphones oder einer Fernbedienung in Form eines Schlüsselanhängers öffnen. Das integrierte Zeitplansystem ermöglicht die Beschränkung des Zugriffs für jeden Benutzer. Der Fingerabdruckscanner ermöglicht eine Leuchtkraftsteuerung der integrierten LED-Beleuchtung mit automatischer Sonnenaufgangs-/Sonnenuntergangserkennung.

IST MEIN FINGERABDRUCK FÜR DIE BIOMETRISCHE IDENTIFIZIERUNG GEEIGNET?

Der Fingerabdruck ändert sich ständig und individuelle Veränderungen wie leichte Verletzungen, trockene Haut oder Erkrankungen in Form von Schäden an der Oberfläche des Fingerabdrucks sind mit bloßem Auge nicht zu erkennen. Die fortschrittliche Inosmart-APP ermöglicht eine effiziente Analyse des Fingerabdrucks sowie Merkmale des Fingerabdrucks und erkennt den Fingerabdruck, wie man es von biometrischen Sensoren kennt.

Stoßgriff Serie 200



- ZAE 207
750 mm
- ZAE 209
950 mm
- ZAE 211
1100 mm
- ZAE 214
1400 mm
- ZAE 215
1500 mm
- ZAE 216
1600 mm
- ZAE 217
1700 mm
- ZAE 218
1800 mm



Aluminium Stoßgriff

Optionen der Stoßgriffe:

- Schwarz (B)
- in Türflügelfarbe (TF)
- Andere Farbe (AF) - Aufpreis
- Farbig in Edelstahl-Look (E) - Aufpreis
- Holzdekor (HF) - Aufpreis
- Led Beleuchtung - Aufpreis
- Inosmart System - Fingerscanner - Aufpreis

Farboptionen Stoßgriff



EXCLUSIVE TÜREN

Option:
LED Beleuchtung
durchgehend

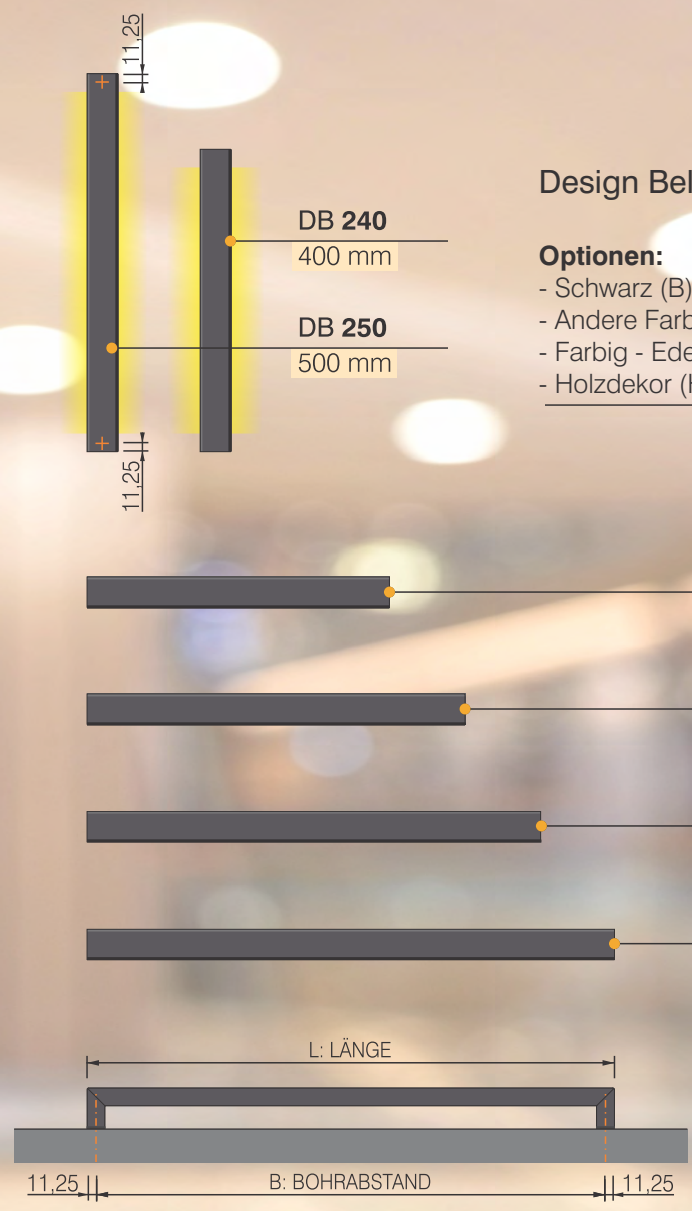
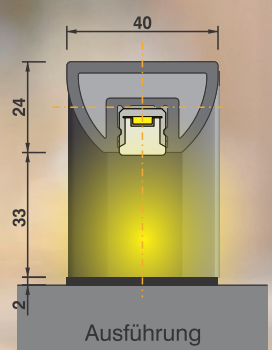

Design Beleuchtung

- Optionen:**
- Schwarz (B)
 - Andere Farbe (AF) - Aufpreis
 - Farbig - Edelstahl-Look (E) - Aufpreis
 - Holzdekor (HF) - Aufpreis

- ZAE 240**
400 mm
- ZAE 250**
500 mm
- ZAE 260**
600 mm
- ZAE 270 ML**
601 - 1150 mm



Aluminium Stoßgriff quer

- Optionen der Stoßgriffe:**
- Schwarz (B)
 - in Türflügelfarbe (TF)
 - Andere Farbe (AF) - Aufpreis
 - Farbig in Edelstahl-Look (E) - Aufpreis
 - Holzdekor (HF) - Aufpreis
 - Led Beleuchtung - Aufpreis

Farboptionen Stoßgriff

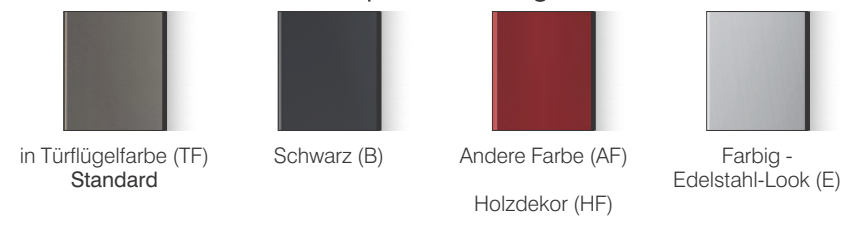

Stoßgriff Serie 600



Stoßgriff Edelstahl matt

- ZAE 607
750 mm
- ZAE 609
950 mm
- ZAE 611
1100 mm
- ZAE 614
1400 mm
- ZAE 615
1500 mm
- ZAE 616
1600 mm
- ZAE 617
1700 mm
- ZAE 618
1800 mm



Stoßgriff außen flügelang



Stoßgriff Edelstahl matt

Bis zu einer maximalen Haustürhöhe (STAM) von 2750 mm ausführbar.

Stoßgriff



Edelstahl matt
Standard

EXCLUSIVE TÜREN

Stoßgriff außen flügelang



Stoßgriff Edelstahl matt

Option:

- Inosmart System - Fingerscanner Modell R / RS - Aufpreis

Bis zu einer maximalen Haustürhöhe (STAM) von 2750 mm ausführbar.

Fingerscanner Modell RS

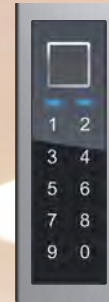

Fingerscanner Modell R

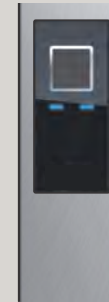

Stoßgriff Serie 700



Stoßgriff Edelstahl matt

Option:

- Inosmart System - Fingerscanner Modell R und RS - Aufpreis

Stoßgriff



Edelstahl matt Standard

Stoßgriff Serie 500



Stoßgriff Edelstahl matt

Optionen der Stoßgriffe:

- Inosmart System - Fingerscanner Modell R / RS - Aufpreis (1400 mm / 1500 mm / 1600 mm)
- Nautic Edelstahl (N) - Aufpreis

Option quer:

- Edelstahl matt - quer 400 mm / 500 mm / 600 mm

ZAE 507

750 mm

ZAE 509

950 mm

ZAE 511

1100 mm

ZAE 514

1400 mm

ZAE 515

1500 mm

ZAE 516

1600 mm



Option Stoßgriff



Edelstahl matt
Standard



Nautic Edelstahl
AIS 316L (N)
Aufpreis

EXCLUSIVE TÜREN

Mulde Serie 500



Standard Farbe der Mulde - RAL 9005 matt
Standard Farbe des Stoßgriffes - in Türflügelfarbe

Optionen der Mulden (Aufpreis):
- Andere Farben (AF)

Optionen der Stoßgriffe (Aufpreis):
- Andere Farbe (AF) - Aufpreis
- Farbige in Edelstahl-Look (E) - Aufpreis
- Holzdekor (HF) - Aufpreis
- Inosmart System - Fingerscanner

Muldendimensionen:

GM 514 - 1400 mm
GM 515 - 1500 mm
GM 516 - 1600 mm
GM 517 - 1700 mm
GM 518 - 1800 mm

Mulde Serie 200



Standard Farbe der Mulde - RAL 9005 matt

Optionen der Mulden

 (Aufpreis):

- Schwarz (B)
- in Türflügelfarbe (TF)
- Andere Farbe (AF) - Aufpreis
- Farbige in Edelstahl-Look (E) - Aufpreis
- Holzdekor (HF) - Aufpreis

Muldendimensionen:

GM 214 - 1400 mm
GM 215 - 1500 mm
GM 216 - 1600 mm
GM 217 - 1700 mm
GM 218 - 1800 mm
GM 219 - 1900 mm
GM 200 - 2000 mm

Mulde Flügellang
GM 227 - 2700 mm

Türgarnitur

RC3 ZERTIFIZIERT

Die Türgriffgarnitur ist serienmäßig mit Sicherheitsrosette mit Kernziehschutz gegen Aufbohren und einem speziellen Kugellagerstift ausgestattet. Der neue eingebaute Kugellagerstift Mechanismus ermöglicht eine unbegrenzte Nutzung und Festigkeit. Die Türgriffgarnitur ist von höchster Qualitätsherstellung und ist technisch vollendet.

Vorteile Edelstahl Poliert:

- Pflegeleicht und unempfindlich gegen Säuren und Fette
- Feuchtigkeitsresistent
- Exklusives, hochwertiges Erscheinungsbild
- Belastbar, stabil und langlebig



Beleuchteter Griff LUMINO - ECONOMY LINE

- Mit fluoreszierender Einlage
- Bis zu 15 m Sichtbarkeit in der Dämmerung und im Dunkeln
- Keine Energiezufuhr notwendig
- Für den Außenbereich geeignet

LUMINO bei allen Serie gegen Aufpreis erhältlich.

Optionen gegen Aufpreis:

Knopf / Drücker

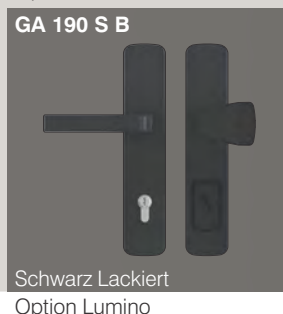

Drücker / Drücker

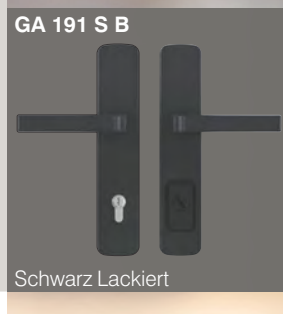

Halbgarnitur innen / Sicherheitsrosette



Drückerknopf Innen



Option Türgriffgarnitur Weiß gegen Aufpreis (A):
Serie GA 190 S W, GA 191 S W, GA 192 W

Option Drückerknopf außen:
Serie DK 11, DK 12, DK 13, DK 14

EXCLUSIVE TÜREN

Innendrücker

Serie ZIE 50



ZIE 51
Edelstahl matt
Lumino Beleuchtung

Serie ZIE 40



ZIE 41
Edelstahl matt

Serie ZIE 30



ZIE 31
Edelstahl matt

Serie ZIE 20



ZIE 21
Edelstahl matt
Einsatz: Edelstahl
Poliert

Serie ZIE 10



ZIE 11
Edelstahl matt

PERFEKTE PASSFORM QUALITÄT ZUM ANFASSEN

Bei der Serie EXCLUSIV ist es möglich, die Standardhalbgarnitur innen, gegen die Innendrücker der Serie Design auszutauschen.

Die Verarbeitung der neuen Innendrücker ist aus höchster matter Edelstahl Qualität. Der neue eingebaute Kugellagerstift Mechanismus ermöglicht eine unbegrenzte Nutzung und Festigkeit. Die Herstellung der Innendrücker ist von höchster Qualität und technisch vollendet. Möglich ist ein besonderer Farbton nach Ihrer Wahl, der an die Türmodelle angepasst wird.

Der Blick fällt somit ausschließlich auf den Türgriff. Die moderne Architektur ist minimalistisch, sie beschränkt sich auf das Wesentliche. Auf überflüssige Details wird verzichtet. Daher passen die NEUEN DESIGN Innendrücker perfekt zur modernen Architektur.



ZIE 52
Schwarz
Lumino Beleuchtung



ZIE 42
Schwarz



ZIE 32
Schwarz



ZIE 22
Edelstahl matt
Einsatz: Schwarz



ZIE 12
Edelstahl matt



ZIE 53
Edelstahl matt
Einsatz: Farbig



ZIE 43
Gold PVD



ZIE 33
Gold PVD



ZIE 23
Edelstahl matt
Einsatz: Gold PVD



ZIE 13
Edelstahl matt



ZIE 54
Schwarz
Einsatz: Farbig



ZIE 44
Weiß



ZIE 34
Weiß



ZIE 24
Edelstahl matt
Einsatz: Weiß



ZIE 14
Edelstahl matt

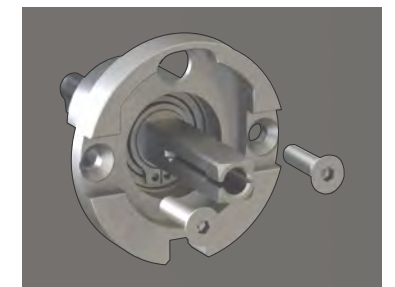

Option: Innendrücker Serie ZIE 60 aus Aluminium: ZIE 61 / ZIE 62 / ZIE 63 / ZIE 64

* Als Drückergarnitur erhältlich: GA 11 / GA 21 / GA 31 / GA 32

Paket RC 2

IFT ROSENHEIM GEPRÜFT
Prüfbericht Nr. : 20-005012-PR01

Stockaußenmaß: max B/H 1300 mm x 2700 mm
Seitenteil: max B/H 2000 mm x 2700 mm

HOHE EINBRUCHHEMMUNG UND SICHERHEIT SERIENMÄßIG

Wegen der Kompaktheit ausgewählter Materialien, der überdurchschnittlichen Stärke der Rahmen - und Flügelprofile, der Außenrosette mit Aufbohrschutz und der 5-PUNKT Verriegelung stellt die Haustür der **EXCLUSIV PROGRAMMS** ein praktisch unüberwindbares Hindernis für Eindringlinge dar.

Auf Wunsch stehen zwei erhöhte Einbruchhemmungspakete in RC2 oder RC 3 Ausführung zur Verfügung. Die Einbruchhemmungspakete RC2 und RC 3 sind vom ift Rosenheim geprüft und sichern eine permanente Einhaltung des höheren Niveaus der Sicherheitsklassen. Die Optik und das Design der Haustüren werden dadurch nicht gestört.

Die Haustüren sind auch mit Seitenteilen und Oberlichten in RC2 Ausführung lieferbar.

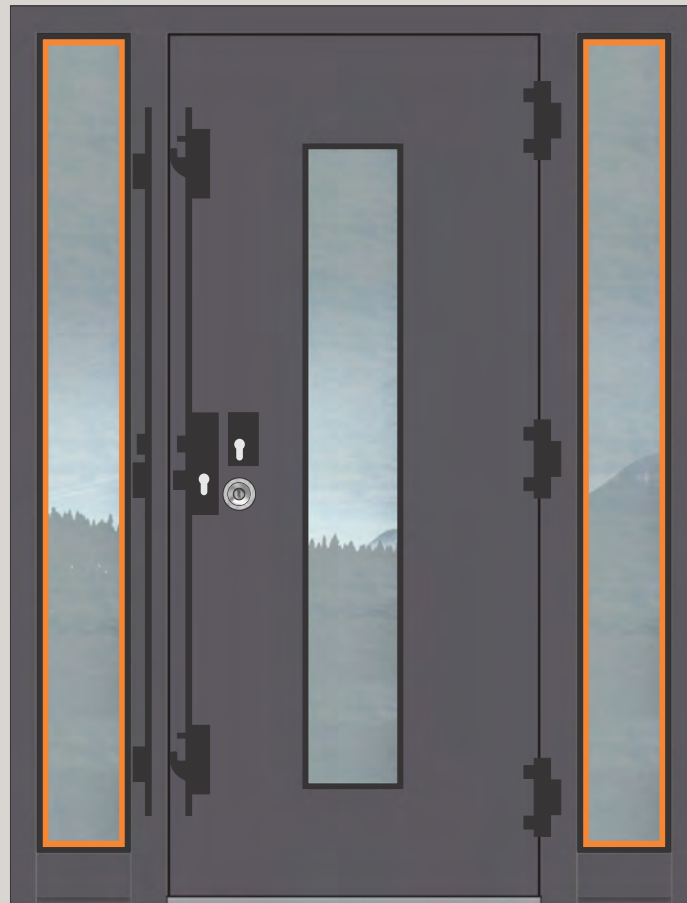

5 - FACH
HAKENVERRIEGELUNG

*
VSG P4A
SICHERHEITSVERBUNDGLAS
AUßEN im Türflügel und
in den Seitenteilen

*
SICHERHEITZYLINDER
K 100
mit Sicherungskarte

3 - FACH
ISOVERGLASUNG
(U-Wert=0,5 W/m²K)

*
VSG 6 mm
SICHERHEITSGLAS
INNENSEITE im Türflügel
und in den Seitenteilen

*
AUFBOHRSCHUTZ
EDELSTAHLPLATTE
beim Zylinder außen

3 - STARKE
ROLLENTÜRBÄNDER

*
GLASVERKLEBUNG
Die Verglasung wird umlaufend
mit Spezialkleber in den
Seitenteilen eingeklebt

*
SICHERHEITSROSETTE
außen oder
RC3 Langschild Türgarnitur





Paket RC 3

IFT ROSENHEIM GEPRÜFT
Prüfbericht Nr.: 20-005012-PR02

Stockaußenmaß: max B/H 1300 mm x 2700 mm
Seitenteil: max B/H 2000 mm x 2700 mm

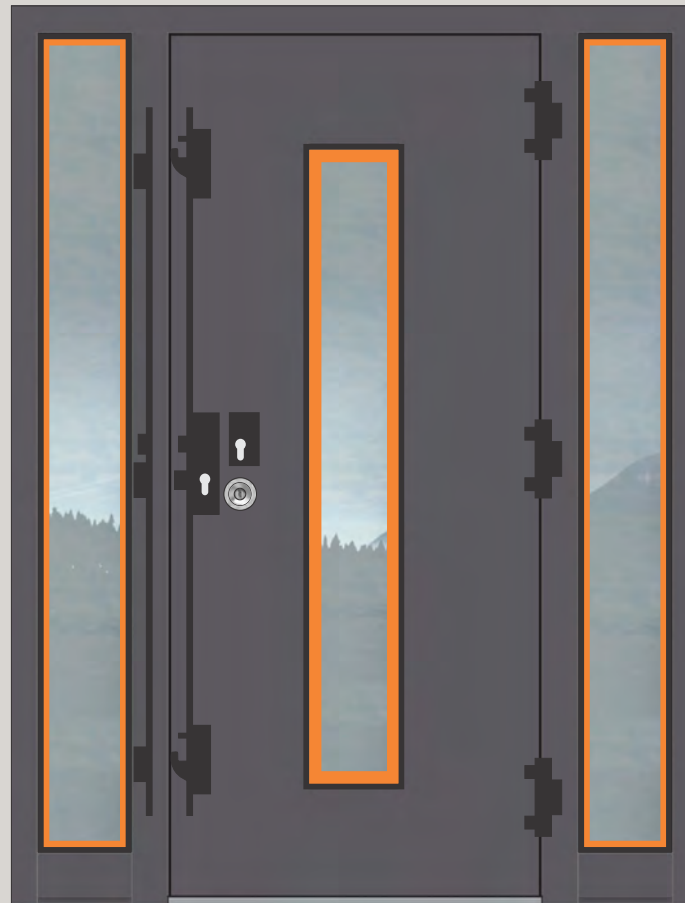

EXCLUSIVE TÜREN Sicherheitsausstattug

DAS INTELLIGENTE SCHLIEßSYSTEM
FÜR IHR ZUHAUSE.

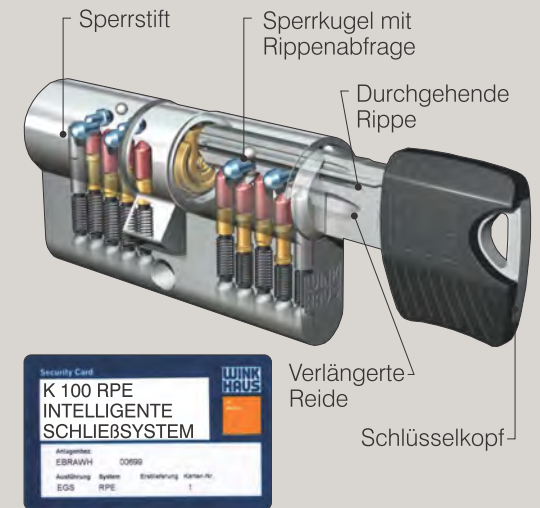

Vielseitig und sicher - heute und in Zukunft. KeyTec RPE von Winkhaus ist das innovative System für die einzelgesicherte Schließung. Ein neuartiger Kopierschutz gibt Ihnen die Gewissheit, dass nur befugte Personen einen Nachschlüssel anfertigen können. Dies wird erreicht durch eine speziell ausgeprägte Rippe am Schlüssel, die im Schließzylinder durch eine Sperrkugel abgefragt wird.



5 - FACH
VERRIEGELUNG MIT
RUNDBOLZEN UND HAKEN

*

VSG P5A
SICHERHEITSVERBUNDGLAS
AUßEN im Türflügel und
in den Seitenteilen

*

SICHERHEITZYLINDER
K 100 mit Sicherungskarte

*

SICHERHEITSBOLZEN
aus Edelstahl
3 x BT 9 RC

3 - FACH
ISOVERGLASUNG
U_g-Wert=0,5 W/m²K

*

VSG 6 mm
SICHERHEITSGLAS
INNENSEITE
im Türflügel und
in den Seitenteilen

*

AUFBOHRSCHUTZ
EDELSTAHLPLATTE
beim Zylinder außen

3 - STARKE
ROLLENTÜRBÄNDER

*

GLASVERKLEBUNG
Die Verglasung wird umlaufend
mit Spezialkleber in den
Seitenteilen laut
Montageanleitung eingeklebt

*

SICHERHEITSROSETTE
außen
oder
RC3 Langschild Türgarnitur



Jetzt SCHNELL zu einem Preisangebot

GESTALTE DEINE EIGENE EXKLUSIVE HAUSTÜR MIT TÜRKONFIGURATOR AUF DER INOTHERM WEBSEITE

Auf www.inotherm-tuer.de haben Sie die Möglichkeit, Ihren Haustürraum ganz einfach zu konfigurieren. Mit wenigen Klicks erstellen Sie Ihr individuelles Design und sehen das Ergebnis sofort.

INOTHERM INOKALK - PARTNER

Die Inotherm exklusiven Aluminium Haustüren werden über kompetente Vertriebspartner verkauft, die für die prompte detaillierte Angebotsbearbeitung sorgen und auch über eine professionelle Handelssoftware **INOTHERM INOKALK** verfügen. Bei ihnen bekommen Sie ein attraktives Angebot, Aufmaß, Montage, Garantie und entsprechende Beratung.

INOTHERM EXKLUSIVES TÜRENSTUDIO

Für den Fall, dass der Kunde trotz der breiten Modellpalette, sein Wunschmodell oder eine spezielle Ausführung nicht finden kann, besteht im Rahmen des neuen **EXKLUSIVEN TÜRENSTUDIOS** die Möglichkeit, Modelle nach Kundenwunsch anfertigen zu können.

IHR STYLE.
IHR DESIGN.
JETZT ONLINE.

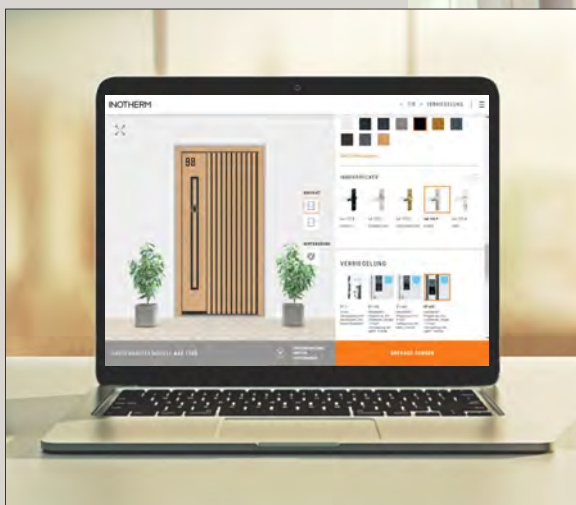

NEUER TÜRKONFIGURATOR!

GESTALTEN SIE SCHNELL UND MÜHELOS DIE PERFEKTE TÜR FÜR IHR ZUHAUSE

Verleihen Sie Ihren einzigartigen Ideen Flügel. Entdecken Sie den neuen Konfigurator von Inotherm und erschaffen Sie mit nur wenigen Klicks den Eingang, den Sie sich schon immer gewünscht haben!

EINE TÜR ABER
UNZÄHLIGE
MÖGLICHKEITEN

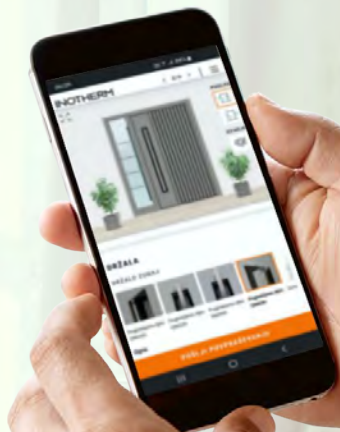

GARANTIEERKLÄRUNG

Der Name Inotherm steht für traditionelle Qualität und technische Innovationen. Aufgrund unserer reichen Erfahrungen, unseres Know-hows und moderner Herstellungsverfahren produzieren wir bereits im vierten Jahrzehnt Eingangstüren, die alle Anforderungen an ein modernes, stilistisch harmonisches, sicheres und nachhaltiges Zuhause erfüllen. Da wir vollkommen hinter unseren Produkten stehen, gewährt

INOTHERM

auf gelieferte Produkte

EINGANGSTÜREN AUS ALUMINIUM

eine weit über dem Markt übliche Garantie

unter der Voraussetzung, dass die Montage-, Pflege- und Instandhaltungsanleitungen befolgt werden.

Garantiezeit

3
Jahre

- Auf die Funktionstüchtigkeit der verbauten Beschläge und übrigen beweglichen Teile.
- Auf die Funktionstüchtigkeit der elektronischen Bauteile.

5
Jahre

- Auf die Luftundurchlässigkeit der Wärmedämmverglasung.
- Auf die Beständigkeit von Drückern und Griffen aus Edelstahl, wenn keine mechanischen Beschädigungen oder Veränderungen der Oberfläche infolge von Umwelteinflüssen vorliegen.

10
Jahre

- Auf die Funktionalität des Produktes – die Funktionstüchtigkeit und Dichtheit.
- Auf die Witterungsbeständigkeit gegen unnatürliche Farbänderungen und Rissbildung auf den Oberflächen und auf eloxierten und pulverbeschichteten Alu-Türprofilen.

30
Jahre

Gewährleistung

- Inotherm gewährleistet, seine Produkte bei Bedarf wiederholt reparieren und Ersatzteile liefern zu können, womit eine Funktionstüchtigkeit bzw. Lebensdauer von bis zu 30 Jahre gewährleistet werden kann. Als Ersatzteile gelten auch funktional entsprechende, aber visuell abweichende Bauteile. Elektronische Bauteile sind hiervon ausgeschlossen. Die Leistungen zur Erhaltung der Funktionstüchtigkeit bzw. die benötigten Teile, Arbeitsstunden u. Ä. werden nach der jeweils geltenden Preisliste berechnet.

EXCLUSIVE HAUSTÜREN

NEU!
inoSmart
SMART DOOR SYSTEM



Ihr Fachbetrieb